

# ЛАПАРОСКОПІЯ



# Лапароскопи та аксесуари Laparoscopes and Accessories



## Лапароскопи та аксесуари Laparoscopes and Accessories



Лапароскоп, Ø 5.0 мм, роб.довж. 310 мм \*  
*Laparoscope, Ø 5.0 mm, WL 310 mm \**

Напрямок огляду  
*Direction of view*

	0°	L-050.00.310
	30°	L-050.30.310
	45°	L-050.45.310
	70°	L-050.70.310

Лапароскоп, Ø 6.5 мм, роб.довж. 310 мм \*  
*Laparoscope, Ø 6.5 mm, WL 310 mm \**

Напрямок огляду  
*Direction of view*

	0°	L-065.00.310
	30°	L-065.30.310

Лапароскоп, Ø 10.0 мм, роб.довж. 450 мм \*  
*Laparoscope, Ø 10.0 mm, WL 450 mm \**

Напрямок огляду  
*Direction of view*

	0°	L-100.00.450
	30°	L-100.30.450
	45°	L-100.45.450

Лапароскоп, Ø 10.0 мм, роб.довж. 324 мм \*  
*Laparoscope, Ø 10.0 mm, WL 324 mm \**

Напрямок огляду  
*Direction of view*

	0°	L-100.00.324
	30°	L-100.30.324
	45°	L-100.45.324

0° 30° 45°

Лапароскоп, Ø 10.0 мм, роб.довж. 310 мм \*  
*Laparoscope, Ø 10.0 mm, WL 310 mm \**

Напрямок огляду  
*Direction of view*

	0°	L-100.00.310
	30°	L-100.30.310
	45°	L-100.45.310

Лапароскоп, Ø 10.0 мм, роб.довж. 540 мм \*  
*Laparoscope, Ø 10.0 mm, WL 540 mm \**

Напрямок огляду  
*Direction of view*

	0°	L-100.00.540
	30°	L-100.30.540
	45°	L-100.45.540

# HD



HD Лапароскоп, Ø 5.0 мм, роб.довж. 310 мм \*  
*HD Laparoscope, Ø 5.0 mm, WL 310 mm \**

Напрямок огляду  
*Direction of view*

	0°	10.005.00HD	**
	30°	10.005.30HD	**
	45°	10.005.45HD	**

HD Лапароскоп, Ø 10.0 мм, роб.довж. 324 мм \*  
*HD Laparoscope, Ø 10.0 mm, WL 324 mm \**

Напрямок огляду  
*Direction of view*

	0°	10.010.00HD	**
	30°	10.010.30HD	**
	45°	10.010.45HD	**

0° 30° 45°

HD Лапароскоп, Ø 6.5мм, роб.довж. 310 мм \*  
*HD Laparoscope, Ø 6.5 mm, WL 310 mm \**

Напрямок огляду  
*Direction of view*

	0°	10.006.00HD	**
	30°	10.006.30HD	**

## Лапароскопи та аксесуари Laparoscopes and Accessories

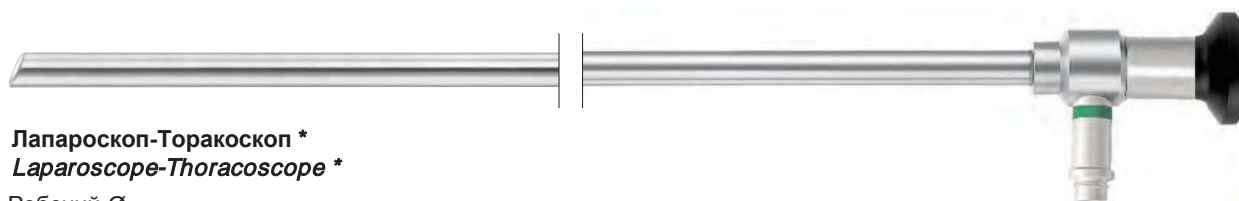

### Лапароскоп-Торакоскоп \* Laparoscope-Thoracoscope \*

Робочий-Ø Working-Ø	10.0 mm
Робоча довжина Working Length	170 mm
Напрямок огляду Direction of view	0° 10.010.50
Напрямок огляду Direction of view	30° 10.010.52

0° 30°

**HD**

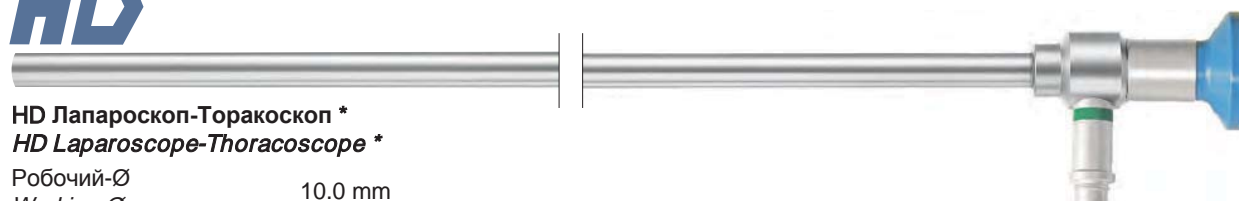

### HD Лапароскоп-Торакоскоп \* HD Laparoscope-Thoracoscope \*

Робочий-Ø Working-Ø	10.0 mm
Робоча довжина Working Length	170 mm
Напрямок огляду Direction of view	0° 10.010.50HD **
Напрямок огляду Direction of view	30° 10.010.52HD **

0° 30°

## Лапароскопи та аксесуари Laparoscopes and Accessories

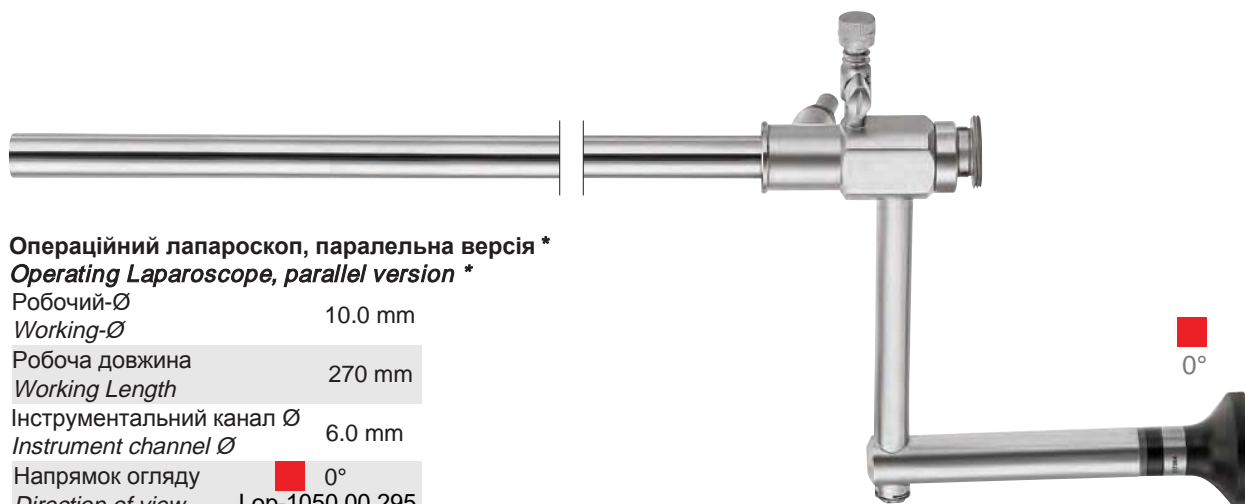

### Операційний лапароскоп, паралельна версія \*

#### Operating Laparoscope, parallel version \*

Робочий-Ø <i>Working-Ø</i>	10.0 mm
Робоча довжина <i>Working Length</i>	270 mm
Інструментальний канал Ø <i>Instrument channel Ø</i>	6.0 mm
Напрямок огляду <i>Direction of view</i>	0°
	Lop-1050.00.295

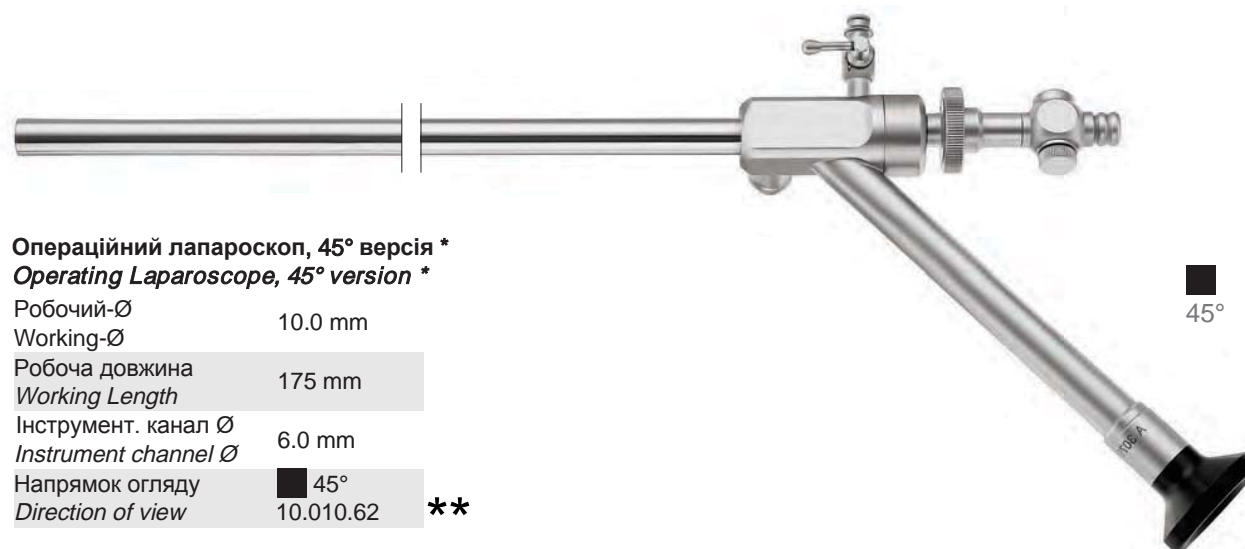

### Операційний лапароскоп, 45° версія \*

#### Operating Laparoscope, 45° version \*

Робочий-Ø <i>Working-Ø</i>	10.0 mm
Робоча довжина <i>Working Length</i>	175 mm
Інструмент. канал Ø <i>Instrument channel Ø</i>	6.0 mm
Напрямок огляду <i>Direction of view</i>	45°
	10.010.62 **

\*весь інструмент є автоклавуємим (autoclavable)

## Лапароскопи та аксесуари Laparoscopes and Accessories

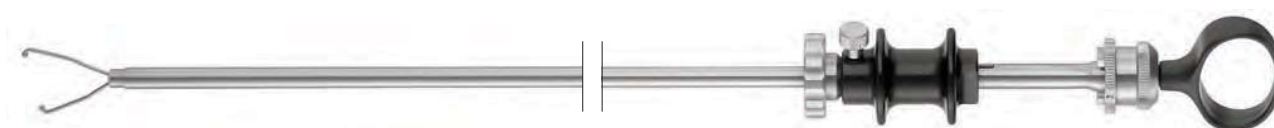

Кільцевий аплікатор, Ø 6.0 мм, роб.довж. 330 мм, з штовхачем та 1 направляючим конусом  
*Ring applicator, Ø 6.0 mm, WL 330 mm, with applier and 1 insert cone*

10.010.330 \*\*

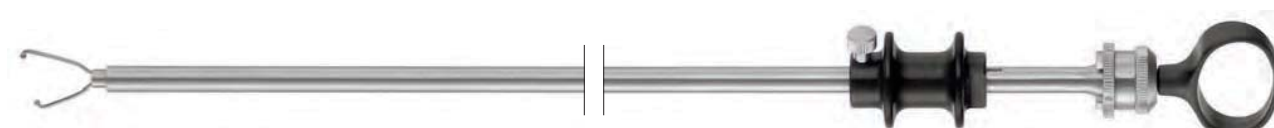

Кільцевий аплікатор, Ø 7.0 мм, роб.довж. 290 мм, з штовхачем та 1 направляючим конусом  
*Ring applicator, Ø 7.0 mm, WL 290 mm, with applier and 1 insert cone*

10.010.250 \*\*



Вставка-конус для кільцевого аплікатора 10.010.65 та 10.010.66

*Insert cone for Ring-applicator 10.010.65 and 10.010.66*

10.010.67 \*\*



Силіконові кільця, 50 шт./уп.  
*Silicone rings, 50 pcs./pack*

10.010.70 \*\*



Штовхач для кільцевого аплікатора 10.010.65 та 10.010.66

*Applier for Ring-applicator 10.010.65 and 10.010.66*

10.010.68 \*\*

Запірний кран для Ø 10.0 мм операційного лапароскопу для 10.010.60 + 62

*Stopcock for Ø 10.0 mm operating laparoscope for 10.010.60 + 62*

10.010.72 \*\*

без ілюстрації, див. 10.010.62  
*without illustration, see 10.010.62*

## Лапароскопи та аксесуари Laparoscopes and Accessories



Універсальний оптичний кабель  
*Universal light cable*

Ø	Довжина <i>Length</i>	
3.5 mm	1800 mm	E-1-035-18
3.5 mm	2300 mm	E-1-035-23
3.5 mm	3000 mm	E-1-035-30
4.8 mm	1800 mm	E-1-048-18
4.8 mm	2300 mm	E-1-048-23
4.8 mm	3000 mm	E-1-048-30

Адаптер для джерела світла  
*Light source adaptor*

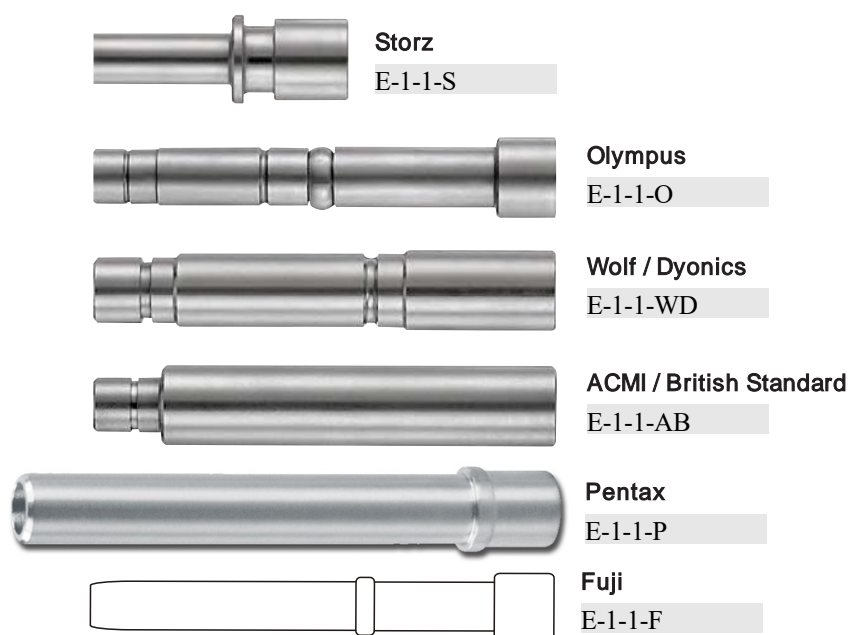

Кабель-адаптер джерела світла  
(Адаптер для ендоскопу)  
*(Endoscope adaptor)*



**Kiefer**

*medical devices*

## Троакальні системи та аксесуари Trokar Systems and Accessories

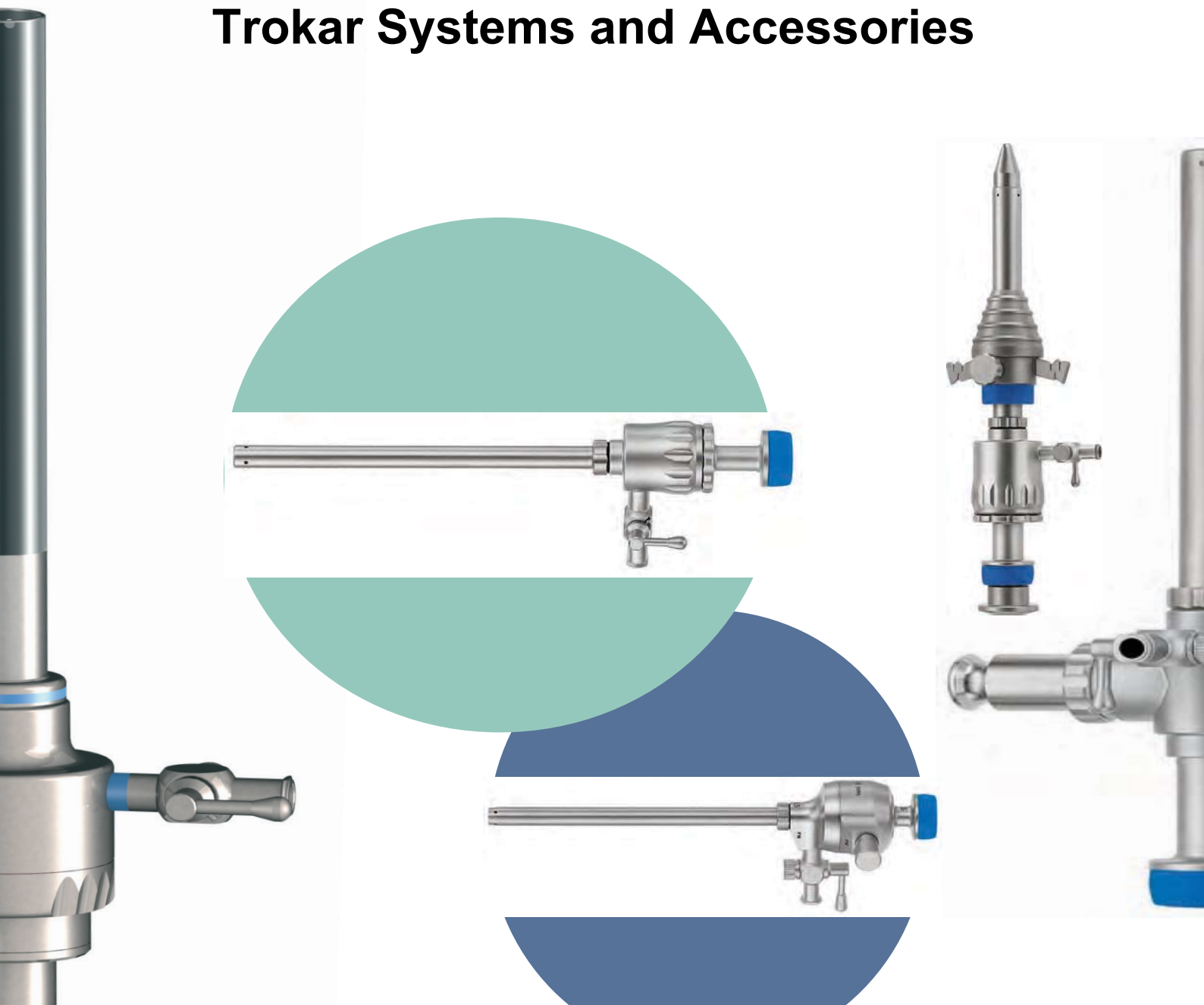

## Троакарні системи та аксесуари Trokar-Systems and Accessories



**Троакарна канюля з клапаном**  
*Trumpet valve cannula*

Внутрішній-Ø	з гладкою металевою гільзою <i>with smooth metal sleeve</i>	з металевою гільзою з різьбою <i>with threaded metal sleeve</i>
3.5 mm	13-000-03	
5.5 mm	13-000-05	13-002-05
11.0 mm	13-000-11	13-002-11
12.5 mm	13-000-12	13-002-12



**Канюля з автоматичним клапаном**  
*Automatic valve cannula*

Внутрішній-Ø	з гладкою металевою гільзою <i>with smooth metal sleeve</i>	з металевою гільзою з різьбою <i>with threaded metal sleeve</i>
3.5 mm	13-005-03	
5.5 mm	L2-020-05	13-007-05
7.5 mm	13-005-07	13-007-07
11.0 mm	L2-020-11	13-007-11
12.5 mm	13-005-12	13-007-12
8.5 mm	13-005-08	



**Автоматична канюля з ручним запірним клапаном**  
*Automatic cannula with manual operated trap door valve*

Внутрішній-Ø	з гладкою металевою гільзою <i>with smooth metal sleeve</i>	з металевою гільзою з різьбою <i>with threaded metal sleeve</i>
5.5 mm	13-010-05	13-012-05
7.5 mm	13-010-07	13-012-07
11.0 mm	13-010-11	13-012-11
12.5 mm	13-010-12	13-012-12

## Троакарні системи та аксесуари Trokar-Systems and Accessories



Канюля Hasson, комплект, з плунжерним клапаном  
*Hasson cannula set, with trumpet valve*

Внутрішній-Ø  
*Inside-Ø*

5.5 mm	13-020-05
11.0 mm	13-020-11
12.5 mm	13-020-12

Канюля Hasson, комплект, з автоматичним клапаном  
*Hasson cannula set, with automatic valve*

Внутрішній-Ø  
*Inside-Ø*

5.5 mm	13-022-05
11.0 mm	13-022-11
12.5 mm	13-022-12

Канюля Hasson, комплект, з ручним за-  
пірним клапаном (без ілюстрації)  
*Hasson cannula set with manual operated  
trap door valve (wo. illu.)*

Внутрішній-Ø  
*Inside-Ø*

5.5 mm	13-024-05
11.0 mm	13-024-11
12.5 mm	13-024-12

### Аксесуари для канюлі Hasson Accessories for Hasson cannula



Металевий конус Hasson з гвинтовим фіксатором  
*Hasson cone metal, with wing-thread-holder*

Зовнішній-Ø  
*Outside-Ø*

5.5 mm	13-026-05
11.0 mm	13-026-11
12.5 mm	13-026-12



Пластиковий конус Hasson  
*Plastic Hasson Konus*

13.027.05	**
13.027.11	**
13.027.12	**



Гвинтовий Фіксатор Hasson  
*Fascia holder Hasson*

13-030-05
13-030-11
13-030-12



Обтуратор  
*Obturator*

Зовнішній-Ø  
*Outside-Ø*

5.5 mm	13-028-05
11.0 mm	13-028-11
12.5 mm	13-028-12

## Троакальні системи та аксесуари Trokar-Systems and Accessories

### Аксесуари для троакарної канюлі, роб.довж. 100 мм Accessories for trocar cannula, WL 100 mm



Внутрішній-Ø	Гладка металева гільза	Металева гільза з різьбою	Гладка пластикова гільза	Пластикова гільза з різьбою (без ілюстрації)
<i>Inside-Ø</i>	<i>Smooth metal sleeve</i>	<i>Threaded metal sleeve</i>	<i>Smooth plastic sleeve</i>	<i>Threaded plastic sleeve (wo. ill.)</i>

5.5 mm	13-032-05	13-034-05	13.032.05P	**	13.034.05P	**
7.0 mm	13-032-07	13-034-07	13.032.07P	**	13.034.07P	**
11.0 mm	13-032-11	13-034-11	13.032.11P	**	13.034.11P	**
12.5 mm	13-032-12	13-034-12	13.032.12P	**	13.034.12P	**

### Ущільнювачі для троакарних канюль Seals for trocar cannulas



Внутрішній-Ø	Ущільнювачі ковпачки 10шт./уп.	Ущільнювачі кільця 10 шт./уп.	Ущільнювачі кільця для троакарної гільзи 10 шт./уп.	Ущільнювачі кільця для головної деталі 10 шт./уп.
<i>Inside-Ø</i>	<i>Sealing caps 10 pcs./pack</i>	<i>O-rings 10 pcs./pack</i>	<i>O-rings, for trocar sleeves 10 pcs./pack</i>	<i>O-rings, for main part 10 pcs./pack</i>

5.5 mm	13-036-05	13-038-05	13.044.03	**	13.046.03	**
7.0 mm	13-036-07	13-038-07	13.044.05	**	13.046.05	**
11.0 mm	13-036-11	13-038-11	13.044.07	**	13.046.07	**
12.5 mm	13-036-12	13-038-12	13.044.11	**	13.046.11	**
			13.044.12	**	13.046.12	**



### Троакар, пірамідальний наконечник Trocar, pyramidal point

Зовнішній-Ø  
*Outside-Ø*

3.5 mm	13-050-03
5.5 mm	L2_110_03
7.5 mm	13-050-07
8.5 mm	13-050-08
11.0 mm	L2_020_11
12.5 mm	13-050-12



### Троакар, конічний наконечник Trocar, conical point

Зовнішній-Ø  
*Outside-Ø*

5.5 mm	13-055-05
7.0 mm	13-055-07
11.0 mm	13-055-11
12.5 mm	13-055-12

## Троакальні системи та аксесуари Trokar-Systems and Accessories



Атравматичний троакар, 5.5мм, багаторазовий, 3 автоматичні ріжучі поверхні  
*Shielded trocar, three cutting edges with automatic tip cover*

Зовнішній-Ø

*Outside-Ø*

5.5 mm	13-060-05
10.5 mm	13-060-10
11.0 mm	13-060-11
12.5 mm	13.060.12



Атравматичний троакар з одним лезом, з автоматичн.ріжучою поверхнею  
*Shielded single blade trocar with automatic edge cover*

Зовнішній-Ø

*Outside-Ø*

5.5 mm	13-061-05
10.5 mm	13-061-10
11.0 mm	13.-061-11
12.5 mm	13-061-12



Атравматичний троакар Veress, скошений  
*Veress shielded trocar, oblique*

Зовнішній-Ø

*Outside-Ø*

2.0 mm	13-062-02
3.5 mm	13-062-03
5.5 mm	13-062-05
11.0 mm	13-062-11
12.5 mm	13-062-12



Атравматичний троакар Veress з одним лезом  
*Veress shielded trocar with single blade*

Зовнішній-Ø

*Outside-Ø*

5.5 mm	13.063.05	**
11.0 mm	13.063.11	**
12.5 mm	13.063.12	**

Атравматичний троакар Veress з замком  
*Veress shielded trocar with lock*

Зовнішній-Ø

*Outside-Ø*

2.0 mm	13-064-02
3.5 mm	13-064-03
5.5 mm	13-064-05
11.0 mm	13-064-11
12.5 mm	13-064-12

## Трокарні системи та аксесуари Trokar-Systems and Accessories



### Перехідник Reducer-sleeve

Зовнішній-Ø Outside-Ø	Внутрішній-Ø Inside-Ø	
10.0 mm	5.5 mm	13-070-10
11.0 mm	5.5 mm	L2-171-11
12.5 mm	5.0 mm	13-070-12
12.5 mm	10.0 mm	13-070-13
15.0 mm	5.0 mm	13-070-15
15.0 mm	10.0 mm	13-070-16
20.0 mm	15.0 mm	13-070-20
20.0 mm	10.0 mm	13-070-21



### Набір розширення (Розширювач з направляючим зондом) Dilation set with guide probe

Зовнішній-Ø Outside-Ø	Внутрішній-Ø Inside-Ø	
10.0 mm	5.0 mm	13-072-10
11.0 mm	5.0 mm	13-072-11
15.0 mm	10.0 mm	13-072-15
20.0 mm	10.0 mm	13-072-20



### Редуктор короткий Reducer, short

Зовнішній-Ø Outside-Ø	Внутрішній-Ø Inside-Ø	
11.0 mm	5.0 mm	13-076-11
12.5 mm	5.0 mm	13-076-12

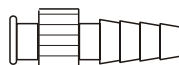

### Конектор з замком Luer (жін.) Female Luer Lock Adapter 14-000-01

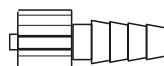

### Конектор з замком Luer (чол.) Male Luer Lock Adapter 14-000-02



### Силіконові трубки 8" Silicon Tubing 8" 14-000-03

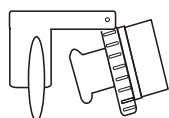

### Редуктор перехідник Reducer, adapter Зовнішній-Ø Внутрішній-Ø Outside-Ø Inside-Ø

12.5 mm	5.0 mm	13-076-12
---------	--------	-----------



### Голка Veress (Канюля Veress для інсуфляції) Verres Needle (Verres insufflation-cannula)

Робоча довжина Working length	Ø 2.0 mm	
80 mm		14-002-08
100 mm		14-002-10
120 mm		14-002-12
150 mm		14-002-15
170 mm		14-002-17
200 mm		14-002-20

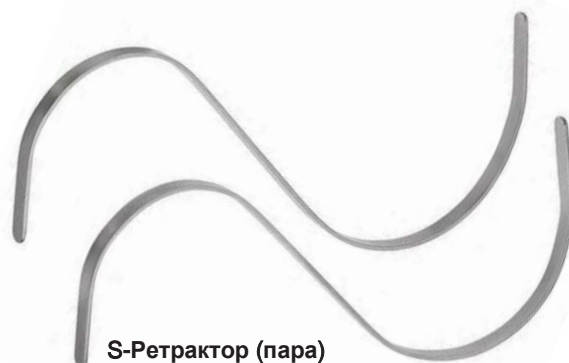

### S-Ретрактор (пара) S-retractor (in pairs)

5.5 mm	13-080-55
11.0 mm	13-080-11

# Системи аспірації та іригації Suction and irrigation systems

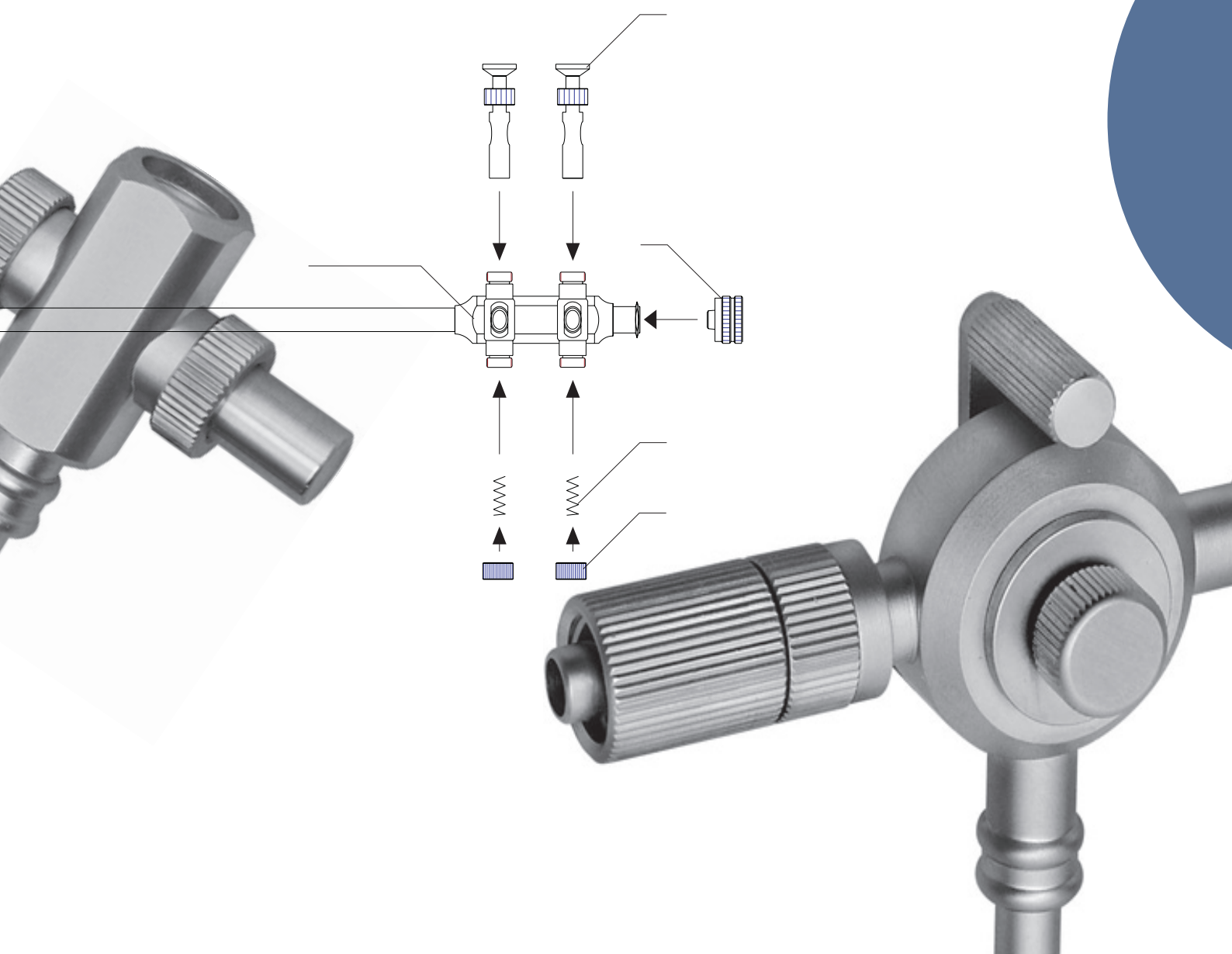

## Систему аспірації та іригації Suction and Irrigation Systems



Одноклавішна рукоятка з  
плунжерним клапаном  
*Single trumpet valve handle*  
15-001-00



Двоклавішна рукоятка з  
плунжерним клапаном зі знімною  
ергономічною ручкою-пластиною  
*Double trumpet valve handle with  
detachable ergonomic handle  
plate*  
15-004-00



Рукоятка типу 'пістолет' з 2-  
ходовим клапаном  
*Pistol handle with maintenance-  
free 2-way valve*  
15-006-00



Змінні трубки для аспірації/іригації для 15.001.00 / 15.004.00 / 15.006.00  
*Adaptable suction/irrigation tubes for 15.001.00 / 15.004.00 / 15.006.00*

Зовнішній-Ø <i>Outside-Ø</i>	Робоча довжина <i>Working length</i>	
3.0 mm	330 mm	15-000-03
5.0 mm	330 mm	15-000-05
10.0 mm	330 mm	15-000-10

## Системи аспирації та іригації Suction and Irrigation Systems



2-канальний важільний клапан з обертовим адаптером та Luer Lock-конектором  
*Maintenance-free 2-way valve with rotating adapter and Adaptable LuerLock-connector*

15-010-00



Змінна голка для ін'єкції/пункції для 15.010.00  
*Adaptable injection-/puncture needle for 15.010.00*

Зовнішній-Ø Робоча довжина

*Outside-Ø Working length*

5.0 mm	330 mm	15-010-50
--------	--------	-----------



Змінна трубка для аспирації/іригації для 15.010.00  
*Adaptable suction-/irrigation tube for 15.010.00*

Зовнішній-Ø Робоча довжина

*Outside-Ø Working length*

3.0 mm	330 mm	15-010-03
--------	--------	-----------

5.0 mm	330 mm	15-010-05
--------	--------	-----------

10.0 mm	330 mm	15-010-10
---------	--------	-----------

(Голка для ін'єкції/пункції згідно Декларації відповідності)



Трубка для аспирації/іригації з одним бічним клапаном  
*Suction-Irrigation Tube, one lateral trumpet valve*

Зовнішній-Ø Робоча довжина

*Outside-Ø Working length*

5.0 mm	330 mm	15-013-05
--------	--------	-----------



Вкладиш іригаційного каналу до 15.013.05  
*Irrigation channel insert for 15.013.05*

Зовнішній-Ø Робоча довжина

*Outside-Ø Working length*

5.0 mm	330 mm	15-013-05
--------	--------	-----------



Голка для ін'єкції/пункції, з малим Luer Lock-конектором  
*Injection-/puncture cannula, needle with small Luer Lock-connector*

Зовнішній-Ø Робоча довжина

*Outside-Ø Working length*

3.0 mm	330 mm	15-011-03
--------	--------	-----------

5.0 mm	330 mm	15-011-33
--------	--------	-----------

5.0 mm	450 mm	15-011-45
--------	--------	-----------



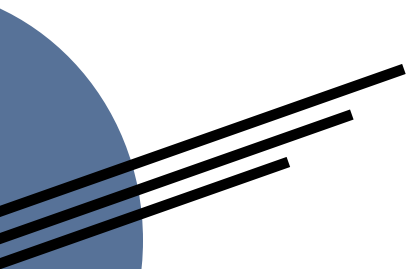





# Монопольні електроди Monopolar electrodes



## Моноплярні ВЧ-електроди Monopolar HF-Electrodes



Змінні моноплярні ВЧ-електроди для модульних рукояток з сувною ізоляцією  
Adaptable monopolar HF-electrodes for modular handles of series  
with sliding insulation

	Робоча довжина Working length	
 ВЧ електрод-гачок, тонкий <i>Hook electrode, thin</i>	330 mm	16-011-33
	450 mm	16-011-45
 ВЧ електрод-гачок, потовщений <i>Hook electrode, thick</i>	330 mm	16-012-33
	450 mm	16-012-45
 ВЧ електрод прямокутний <i>Right angle electrode</i>	330 mm	16-013-33
		16-013-45
 ВЧ електрод-лопатка <i>Spatula electrode</i>	330 mm	16-014-33
		16-014-45
 ВЧ електрод-шар <i>Ball point electrode</i>	330 mm	16-015-33
		16-015-45
 ВЧ електрод-ніж <i>Knife electrode</i>	330 mm	16-016-33
	450 mm	16-016-45
 45° ВЧ Електрод-голка <i>45° needle electrode</i>	330 mm	16-017-33
	450 mm	16-017-45
 Електрод-голка <i>Needle electrode</i>	330 mm	16.019.33
	450 mm	16.019.45









**ВЧ електрод з зсувною ізоляцією, 5мм/33см**  
**Sliding insulation only, 5 mm x 33 cm** 16-019-33

**ВЧ електрод з зсувною ізоляцією, 5мм/45см**  
**Sliding insulation only, 5 mm x 45 cm** 16-019-45

## Монополярні ВЧ-електроди Monopolar HF-Electrodes



Монополярні електроди з ВЧ-конектором  
*Monopolar electrodes with HF-connector*

	Робоча довжина <i>Working length</i>		
	Ø 5.0 mm	330 mm	16-021-33
	Ø 5.0 mm	450 mm	16-021-45
Електрод-гачок, тонкий <i>Hook electrode, thin</i>			
	Ø 5.0 mm	330 mm	16-022-33
	Ø 5.0 mm	450 mm	16-022-45
Електрод-гачок, потовщений <i>Hook electrode, thick</i>			
	Ø 5.0 mm	330 mm	16-023-33
	Ø 5.0 mm	450 mm	16-023-45
Електрод прямокутний <i>Right angle electrode</i>			
	Ø 5.0 mm	330 mm	16-024-33
	Ø 5.0 mm	450 mm	16-024-45
Електрод-лопатка <i>Spatula electrode</i>			
	Ø 5.0 mm	330 mm	16-026-33
	Ø 5.0 mm	450 mm	16-026-45
Електрод-шар <i>Ball electrode</i>			
	Ø 5.0 mm	330 mm	16-027-33
	Ø 5.0 mm	450 mm	16-027-45
Електрод-ніж <i>Knife electrode</i>			
	Ø 5.0 mm	330 mm	16-028-33
	Ø 5.0 mm	450 mm	16-028-45
45° Електрод-голка <i>45° needle electrode</i>			
			
Електрод-голка <i>Needle electrode</i>			

## Монопольні кабелі *Monopolar Cables*

### З боку інструменту *Instrument side*

Для всіх інструментів з чоловічим  
монопольним роз'ємом 4 мм, наприклад:  
*For all instruments with male monopolar 4 mm  
connector, for example:*



МІС-Інструменти  
*MIS-instruments*



Лапароскопічні електроди  
*Laparoscopy electrodes*



① Стандартний конектор для інструменту  
*Standard instrument connector*



② Захисний конектор для інструменту  
*Safety instrument connector*

Унікальна захисна оболонка - робить звичайні 4 мм конектори без-  
печними для дотику  
*Unique safety sleeve - makes conventional 4 mm connectors touch-safe*

Надійне приєднання до інструменту завдяки позолоченим пружинним  
контактам

*Firm hold at the instrument due to gold-plated spring contacts*

## Монополярні кабелі *Monopolar Cables*

### З боку генератора *Generator side*

Martin, Berchtold, Erbe T-Серії  
*Martin, Berchtold, Erbe T-Series*

4 mm



①

зі стандартним конектором для інструменту  
*with standard instrument connector*

Довжина  
*Length*

3000 mm	16.100.00
5000 mm	16.100.02

②

з захисним конектором для інструменту  
*with safety instrument connector*

Довжина  
*Length*

3500 mm	16.101.00
---------	-----------

Erbe ACC/ICC-Серії  
*Erbe ACC/ICC-Series*

4 mm



①

зі стандартним конектором для інструменту  
*with standard instrument connector*

Довжина  
*Length*

3000 mm	16.100.10	**
5000 mm	16.100.12	**

②

з захисним конектором для інструменту  
*with safety instrument connector*

Довжина  
*Length*

3500 mm	16.101.10	**
---------	-----------	----

US-Американські EXBЧ  
*US-American ESU's*



①

зі стандартним конектором для інструменту  
*with standard instrument connector*

Довжина  
*Length*

3000 mm	16.100.20	**
5000 mm	16.100.22	**

②

з захисним конектором для інструменту  
*with safety instrument connector*

Довжина  
*Length*

3500 mm	16.101.20	**
---------	-----------	----

**Аксесуари  
(ретрактори, розширювачі тощо)  
Accessories**

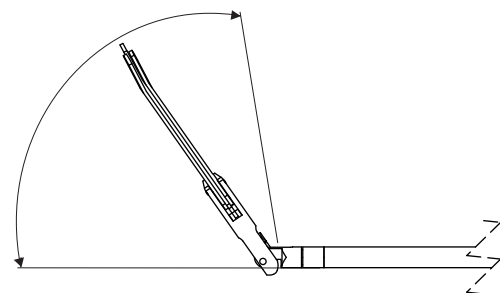
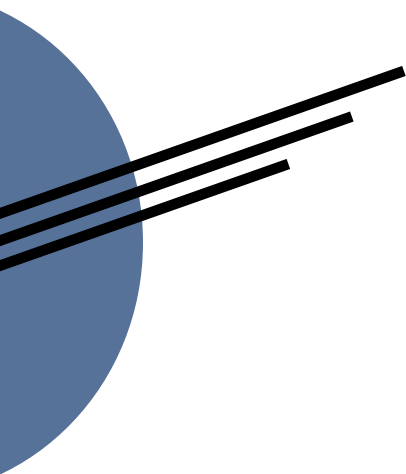
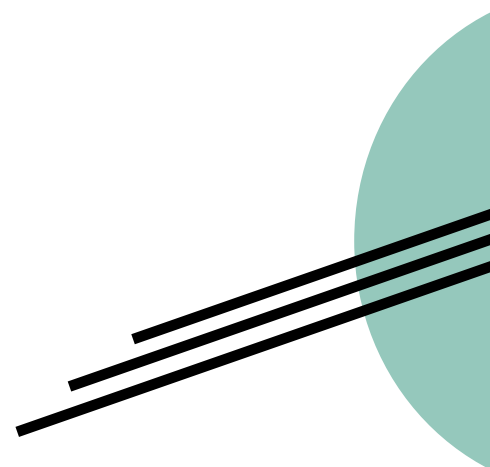
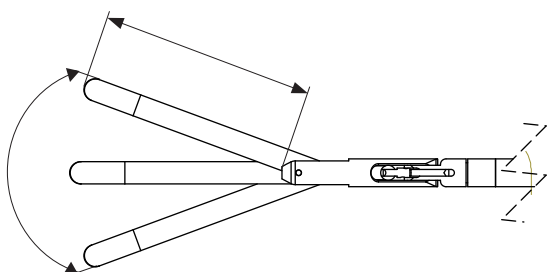

## Акcesуари (етрактори, розширювачі тощо) Accessories

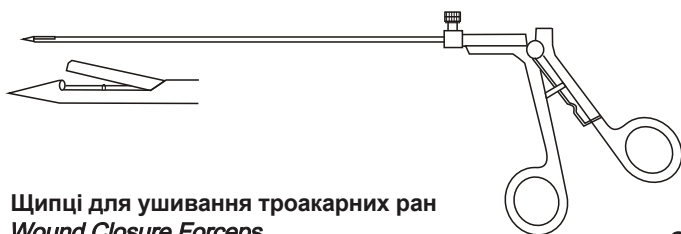

Щипці для ушивання троакарних ран  
**Wound Closure Forceps**

∅      Робоча довжина  
         Working length

3.0 mm	170 mm	17-000-40
--------	--------	-----------

**Заглушка до щипців 17.000.40**  
**Stopper for Wound Closure Forceps 17.000.40**

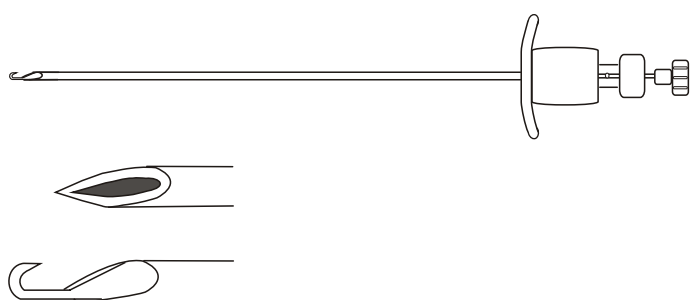

Голка Verres для ушивання ран  
**Verres Needle Wound Closure**

∅      Робоча довжина  
         Working length

2.0 mm	150 mm	17-000-60
--------	--------	-----------

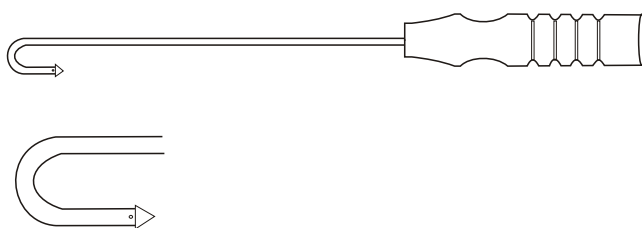

Голка гак для ушивання ран  
**Hook Needle Wound Closure**

17-000-80
-----------



**Пристрій для затягування вузлів, відкриття шва**  
*Knot pusher, suture opening*

Ø	Робоча довжина <i>Working length</i>	
5.0 mm	330 mm	17-002-33
5.0 mm	450 mm	17-002-45

**Пристрій для затягування вузлів, без відкриття шва**  
*Knot pusher, without suture opening*

Ø	Робоча довжина <i>Working length</i>	
5.0 mm	330 mm	17-003-33
5.0 mm	450 mm	17-003-45



**Пристрій для затягування вузлів, рифлений, Ø 5.0 мм**  
*Knot pusher, grooved, Ø 5.0 mm*

Ø	Робоча довжина <i>Working length</i>	
5.0 mm	330 mm	17-004-33
5.0 mm	450 mm	17-004-45



**Зонд-пальпатор, градуйований**  
*Palpation probe, graduated*

Ø	Робоча довжина <i>Working length</i>	
5.0 mm	330 mm	17-005-33
5.0 mm	450 mm	17-005-45



**Штопор для видалення міоматозних вузлів, Ø 5.0 мм**  
*Myoma screw, Ø 5.0 mm*

Робоча довжина <i>Working length</i>		
330 mm	17-020-33	
450 mm	17-020-45	

**Штопор для видалення міоматозних вузлів Ø 10.0 мм**  
*Myoma screw, Ø 10.0 mm*

Робоча довжина <i>Working length</i>		
330 mm	17-025-33	
450 mm	17-025-45	з фіксацією



**Штопор для видалення міоматозних вузлів Ø 10.0 мм**  
*Myoma screw, Ø 10.0 mm*

Робоча довжина <i>Working length</i>		
330 mm	17-030-33	
450 mm	17-030-45	з фіксацією

## Акcesуари (ретрактори, розширювачі тощо) Accessories



Ретрактор трьохпелюстковий, Ø 5.0 мм, роб.довж. 340мм  
*Fan retractor, Ø 5.0 mm, WL 340 mm*

17-113-33

Ретрактор трьохпелюстковий, Ø 10.0 мм, роб.довж. 380 мм  
*Fan retractor, Ø 10.0 mm, WL 380 mm*

17-114-33

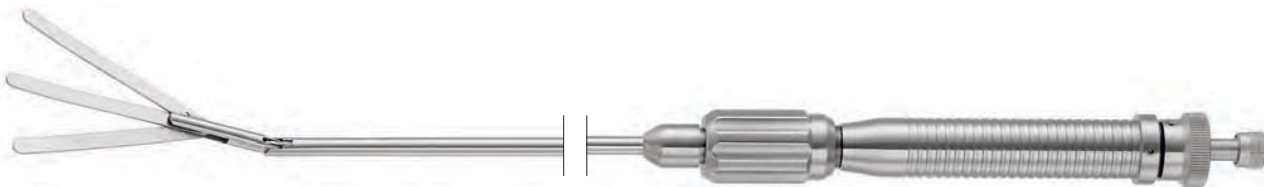

Ретрактор трьохпелюстковий, що відхиляється, Ø 5.0 мм, роб.довж. 340 мм  
*Fan retractor, adjustable, Ø 5.0 mm, WL 340 mm*

L05-054-34

Ретрактор трьохпелюстковий, що відхиляється, Ø 10.0 мм, роб.довж. 380 мм  
*Fan retractor, adjustable, Ø 10.0 mm, WL 380 mm*

L05-054-38

## Акcesуари (ретрактори, розширювачі тощо) Accessories



Трьохпелюстковий  
ранорозширювач для  
видалення жовчного міхура  
роб.довж.

*Speculum with 3 blades for  
bladder gall extraction*

17-120-00

Зонд холангіографії, радіолюцентний  
**Cholangiography probe, radiolucent,**

Робоча довжина  
*Working length*

11.0 mm	330 mm	17-150-11
12.5 mm	330 mm	17-150-12

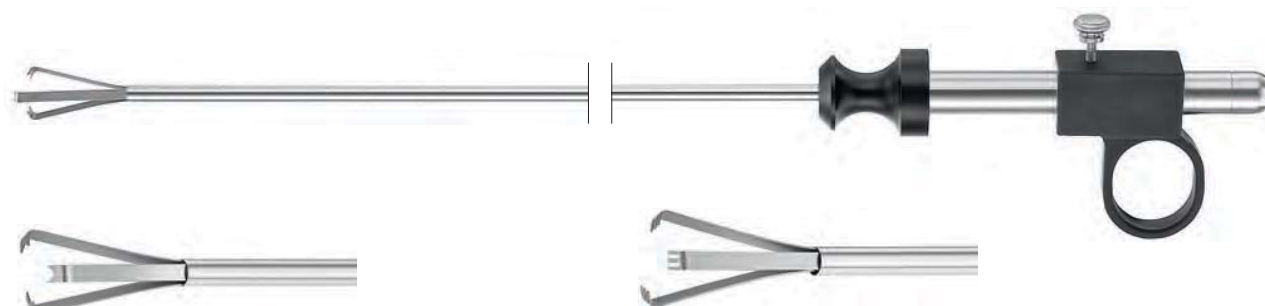

Агресивні щипці для захоплення з 3 браншами,  
5.0 мм, роб.довж. 330 мм

*Aggressive 3-prong grasper, 5.0 mm, WL 330 mm*

17-160-33

Щипці для захоплення *Allis* з 3 браншами, 5.0 мм,  
роб.довж. 330 мм

*Allis 3-prong grasper, 5.0 mm, WL 330 mm*

17-161-33

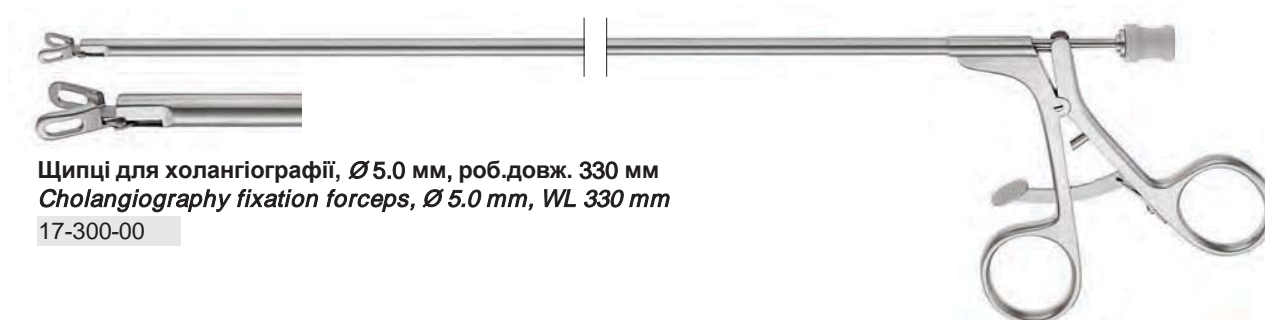

Щипці для холангіографії, Ø 5.0 мм, роб.довж. 330 мм  
*Cholangiography fixation forceps, Ø 5.0 mm, WL 330 mm*

17-300-00

# Кліп-Аплікатори Clip-Applicators



## Кліп-аплікатори Clip-Applicators

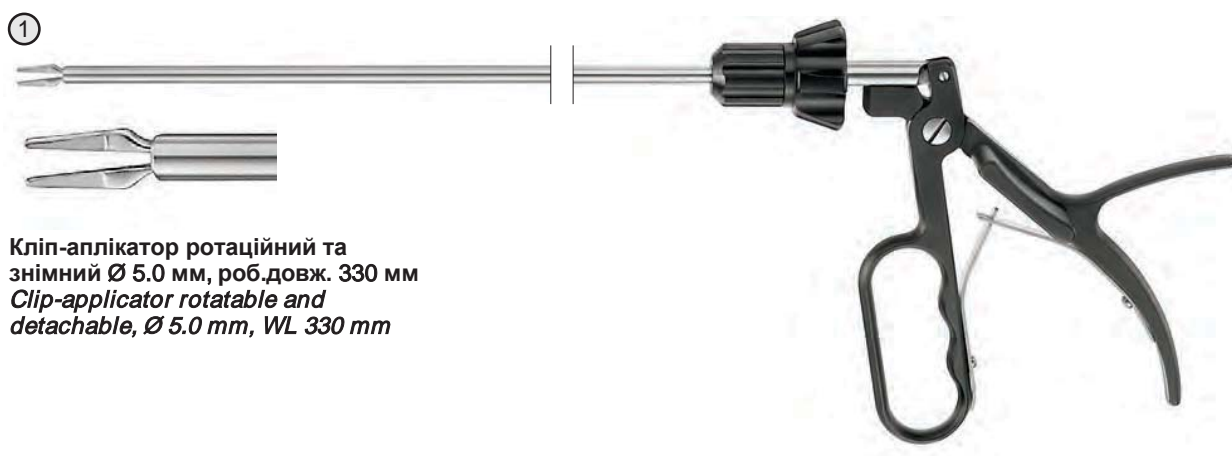

Кліп-аплікатор ротаційний та знімний Ø 5.0 мм, роб. довж. 330 мм  
*Clip-applicator rotatable and detachable, Ø 5.0 mm, WL 330 mm*



Кліп-аплікатор ротаційний з каналом для промивання та знімний Ø 10.0 мм, роб. довж. 330 мм  
*Clip-applicator rotatable and detachable, Ø 10.0 mm, WL 330 mm*

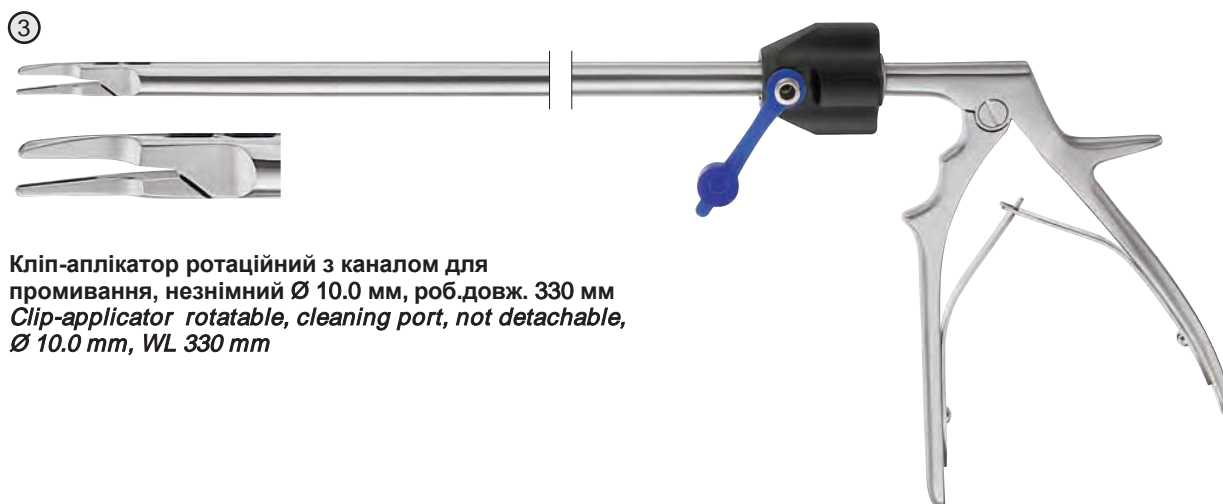

Кліп-аплікатор ротаційний з каналом для промивання, незнімний Ø 10.0 мм, роб. довж. 330 мм  
*Clip-applicator rotatable, cleaning port, not detachable, Ø 10.0 mm, WL 330 mm*

## Кліп-аплікатори Clip-Applicators



①

Кліп-аплікатор ротаційний та знімний Ø 5.0 мм, роб.довж. 330 мм  
*Clip-applicator rotatable and detachable, Ø 5.0 mm, WL 330 mm*



②

Кліп-аплікатор ротаційний та знімний, Ø 10.0 мм, роб.довж. 330 мм  
*Clip-applicator rotatable and detachable, Ø 10.0 mm, WL 330 mm*



③

Кліп-аплікатор ротаційний з каналом для промивання, незнімний, Ø 10.0 мм, роб.довж. 330 мм  
*Clip-applicator rotatable, cleaning port, not detachable, Ø 10.0 mm, WL 330 mm*

Для / for

Титанових кліпс Ethicon

**Ethicon-Titanclips**

маленькі/small

17.190.01 \*\*

17.202.01 \*\*

**17-200-01**

середні/medium

17.190.02 \*\*

17.202.02 \*\*

17.200.02 \*\*

середньо-великі/  
medium-large

17.202.03 \*\*

17.200.03 \*\*

великі/large

17.202.04

17.200.04 \*\*

**Pilling-Titanclips**

маленькі/small

17.190.10 \*\*

17.202.10 \*\*

17.200.10 \*\*

середні/medium

17.190.11 \*\*

17.202.11 \*\*

17.200.11 \*\*

середньо-великі/  
medium-large

17.202.12 \*\*

17.200.12 \*\*

**Weck-Titanclips**

маленькі/small

17.190.20 \*\*

17.202.20 \*\*

17.200.20 \*\*

середні/medium

17.190.21 \*\*

17.202.21 \*\*

17.200.21 \*\*

середньо-великі/  
medium-large

\*\*

17.202.22 \*\*

17.200.22 \*\*

**Horizon-Titanclips**

маленькі/small

17.190.30 \*\*

17.202.30 \*\*

17.200.30 \*\*

середні/medium

17.190.31 \*\*

17.202.31 \*\*

17.200.31 \*\*

середньо-великі/  
medium-large

\*\*

17.202.32 \*\*

17.200.32 \*\*

За запитом кліп-аплікатори можуть бути виготовлені різних розмірів і типів.

*Upon request clip-applicators can be produced in different sizes and types.*

Титанові кліпси Ethicon, LT 300 18 картриджів по 6 кліпс  
**Ethicon Titan Clip LT 300 18 magazines \* 6 clips**

**17-200-02**



## Біполярні щипці Bipolar Forceps



## Біполярні щипці Bipolar Forceps

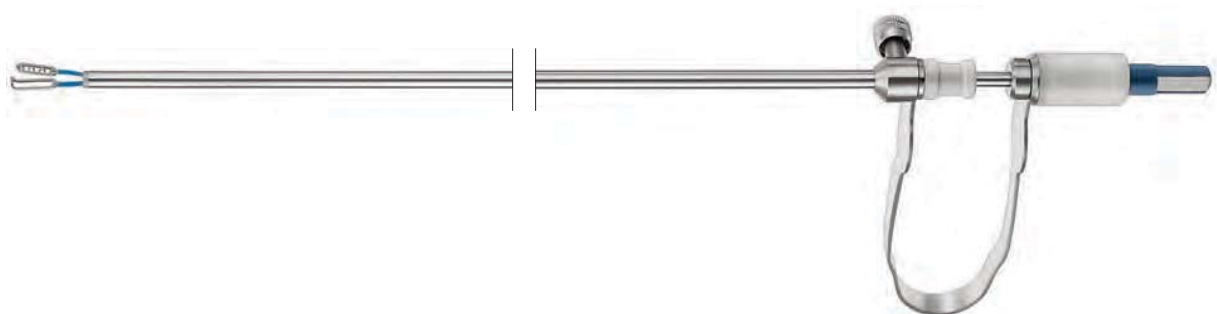

**Біполярні щипці для коагуляції з рифленою браншею**  
*Bipolar coagulation forceps, with rippled bar*

Робоча довжина

*Working length*

330 mm	18-001-33	3 промивним каналом
450 mm	18-001-45	3 промивним каналом, з плоским з'єднанням

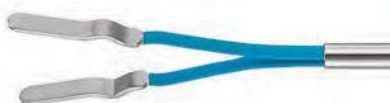

**Біполярні щипці для коагуляції, бранша 3.0 мм**  
*Bipolar coagulation forceps, 3.0 mm jaw*

Робоча довжина

*Working length*

330 mm	18-003-33	3 промивним каналом
450 mm	18-003-45	3 промивним каналом



**Біполярні щипці для коагуляції, бранша 1 мм**  
*Bipolar coagulation forceps, 1.0 mm jaw*

Робоча довжина

*Working length*

330 mm	18-005-33	3 промивним каналом
450 mm	18-005-45	3 промивним каналом

**Всі біполярні щипці з плоским штекером**  
*All Bipolar forceps with flat plug*

## Біполярні щипці Bipolar Forceps

Витрати - "обмежене повторне використання" вставки електрода  
Cost-effective "limited reuse" electrode inserts

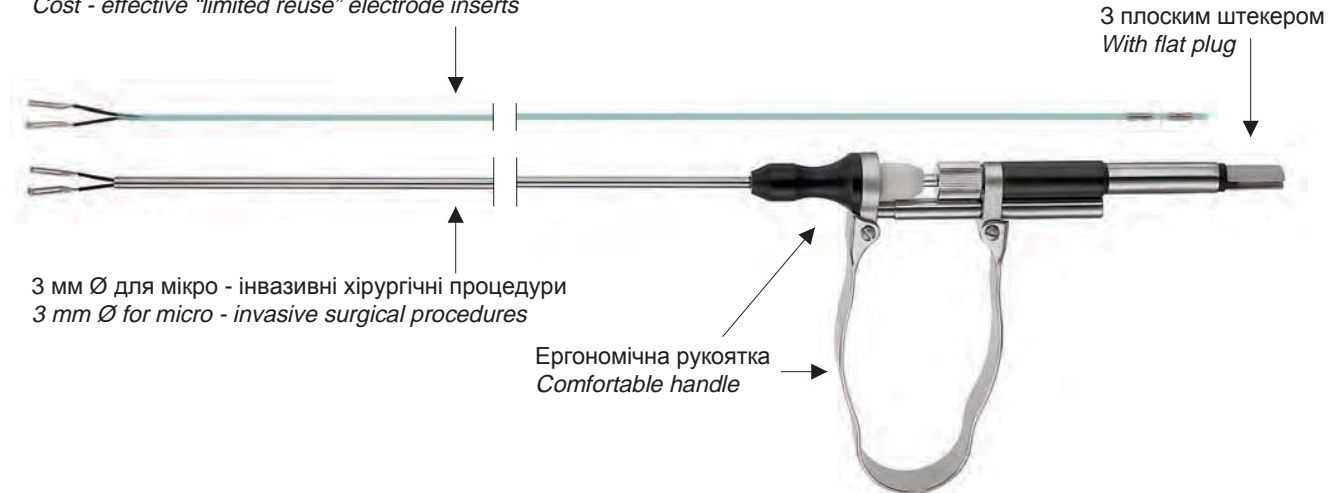

Для використання в ларінгоскопії, педіатрії та для малоінвазивних операцій на щитовидній залозі.  
For use in the larynx, for paediatric surgery and for minimally invasive thyroid gland surgery.

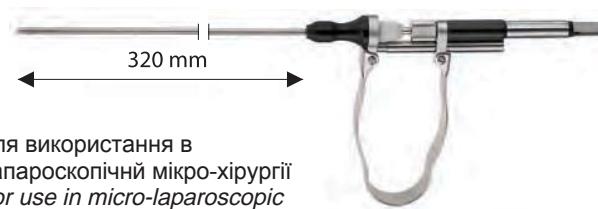

Для використання в лапароскопічній мікро-хірургії  
For use in micro-laparoscopic surgery

## Біполярні щипці Bipolar Forceps

### Біполярні мікро-щипці 3 мм, знімні Micro-Bipolar-Forceps 3 mm, detachable



Біполярні щипці для коагуляції,  
знімні, комплект

**Bipolar coagulation grasping  
forceps, detachable**

Робоча довжина

<i>Working length</i> 240 мм, рукоятка з кільцями	18-050-01
320 мм, стандартна рукоятка	18-050-02



Біполярні щипці для мікрокоагуляції,  
прямі, знімні комплект

**Bipolar micro-coagulation forceps,  
straight, complete**

Робоча довжина

<i>Working length</i> 240 мм, рукоятка з кільцями	18-050-05
320 мм, стандартна рукоятка	18-050-06



Біполярні щипці для коагуляції,  
вставка, вікончасті  
**Bipolar coagulation grasping  
forceps insert, fenestrated**

Робоча довжина

<i>Working length</i> 240 мм, рукоятка з кільцями	18-051-01
320 мм, стандартна рукоятка	18-051-02



Біполярні для мікрокоагуляції,  
вставка, вставка, прямі  
**Bipolar micro-coagulation  
forceps insert, straight**

Робоча довжина

<i>Working length</i> 240 мм	18-051-05
	18-051-06

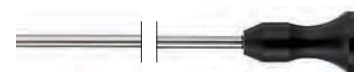

Запасна трубка  
**Spare shaft**

Робоча довжина  
*Working length*

340 mm	18.052.01
--------	-----------

Біполярні щипці для мікрокоагуляції вигнуті,  
знімні, комплект

**Bipolar micro-coagulation curved forceps,  
detachable**

Робоча довжина

<i>Working length</i> 240 мм, рукоятка з кільцями	18-050-10
320 мм, стандартна рукоятка	18-050-11

Біполярні щипці для мікрокоагуляції вигнуті,  
вставка

**Bipolar micro-coagulation forceps  
insert, curved**

Робоча довжина

<i>Working length</i> 240 мм, рукоятка з кільцями	18-051-10
320 мм, стандартна рукоятка	18-051-11

## Біполярні щипці Bipolar Forceps

### Біполярні силіконові кабелі Bipolar Silicone Cables

З боку інструменту  
*Instrument-side*



**Біполярний силіконовий кабель з універ. штекером**

**Bipolar silicone cables with universal plug**

Універсальний біполярний штекер до інструментів з плоским коннектором

*Universal bipolar plug fitting to instruments with flat connector*

Переваги:

силіконовий кабель високої якості  
гладка поверхня, легко миється  
без латексу

*Advantages:*

*high-quality silicone cable  
smooth surface, easy to clean  
free of latex*



**Біполярний силіконовий кабель з захисним штекером/Bipolar silicone cables with safety plug**

*Переваги:*

повністю безпечні для дотику  
силіконовий кабель високої якості  
гладка поверхня, легко миється  
без латексу

*Advantages:*

complete touch-safety  
high-quality silicone cable  
smooth surface, easy to clean  
free of latex

З боку генератора  
*Generator-side*



**Erbe / Storz / Wolf** Універсальний штекер

Довжина <i>length</i>	Універсальний штекер <i>Universal plug</i>	Захисний штекер <i>Safety plug</i>
3000 mm	18.900.01	
4500 mm		18.901.02
5000 mm	18.900.02	



**Valleylab** Універсальний штекер

Довжина <i>length</i>	Універсальний штекер <i>Universal plug</i>	Захисний штекер <i>Safety plug</i>	
3000 mm	18.900.05		**
4500 mm		18.901.06	**
5000 mm	18.900.06		**



**Martin / Berchtold / Aesculap**

Довжина <i>length</i>	Універсальний штекер <i>Universal plug</i>	Захисний штекер <i>Safety plug</i>	
3000 mm	18.900.10		**
4500 mm		18.901.11	**
5000 mm	18.900.11		**



**US Standard / Erbe / ICC International**

Довжина <i>length</i>	Універсальний штекер <i>Universal plug</i>	Захисний штекер <i>Safety plug</i>	
3000 mm	18.900.15		**
4500 mm		18.901.16	**
5000 mm	18.900.16		**

In Deutschland und Frankreich nicht zulässig

*Not allowed in Germany and France*

**Інструменти ротаційні-розбірні**  
**Instruments rotatable-detachable**

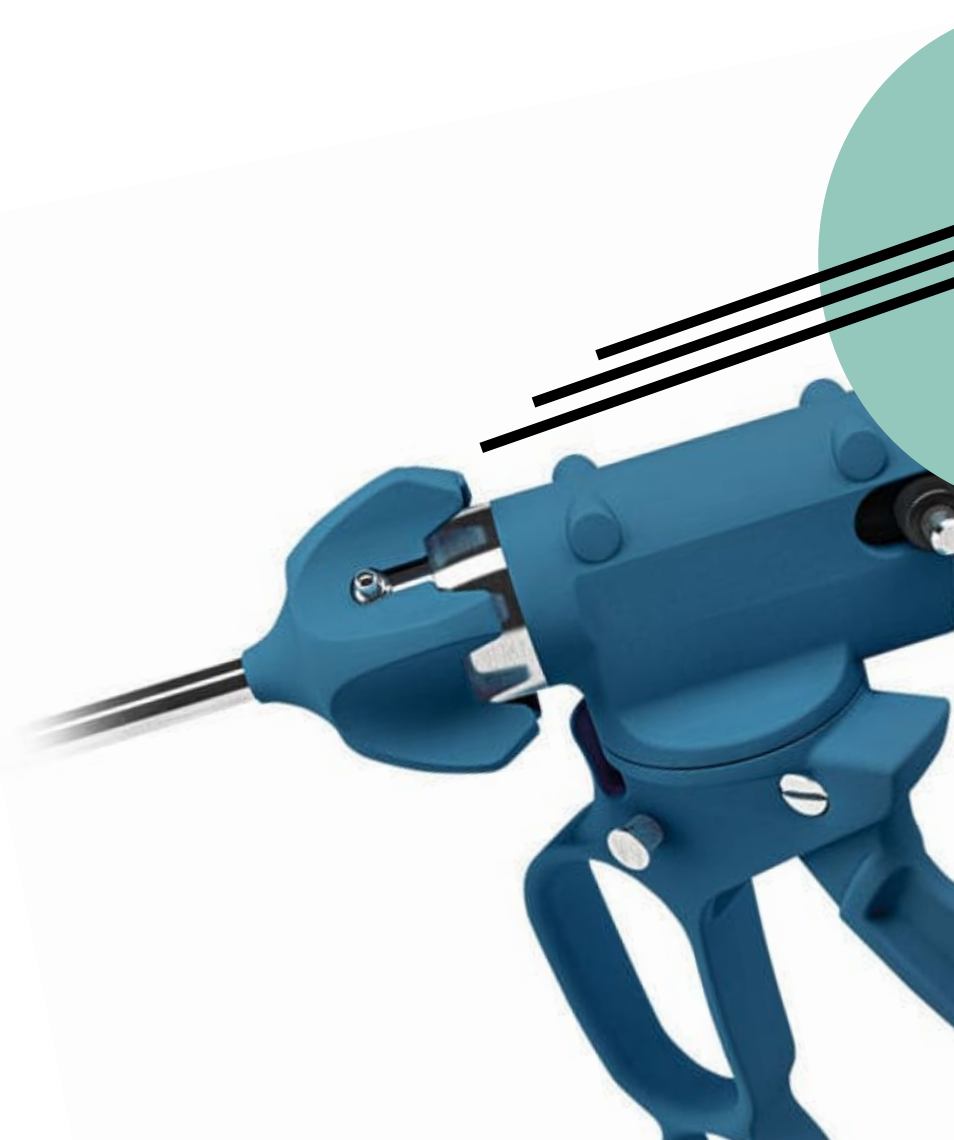

**Інструменти □ ротатійні-розбірні**  
**Instruments □ rotatable-detachable**



**Металева рукоятка**  
*Metal handle*  
L1000-CN



**Металева рукоятка з пружиною**  
*Metal handle with spring*  
L1000-CS



**Металева рукоятка з кремальєрою**  
*Metal handle, ratchet*  
L1000-CR



**Ізольована металева рукоятка, ВЧ-конектор**  
*Insulated metal handle, HF-connector*  
L1000-C



**Карбонова рукоятка, ВЧ-конектор**  
*Carbon handle, HF-connector*  
L1000-A

**Інструменти □ ротатійні-розбірні**  
**Instruments □ rotatable-detachable**



Карбонова ручка (рукоятка), з нижньою крімальєрою, з ВЧ-з'єднувачем  
*Carbon handle with french ratchet and with HF-connector*

L1000-AF



Карбонова ручка (рукоятка), з пружиною та з ВЧ-з'єднувачемо

*Carbon handle, spring, HF-connector*

L1000-AS



Карбонова ручка (рукоятка), з активною/неактивною крімальєрою, з ВЧ-з'єднувачем

*Carbon handle with activating/deactivating ratchet and with HF-connector*

L1000-AD



Карбонова ручка (рукоятка), з фронтальною крімальєрою, з ВЧ-з'єднувачем

*Carbon handle with front ratchet and with HF-connector*

L1000-AR

## Інструменти □ ротатійні-розбірні Instruments □ rotatable-detachable



**Металева трубка (тубус) з фіксатором**  
**Metal shaft with shaft knob**

		Робоча довжина <i>Working length</i> 220 mm	Робоча довжина <i>Working length</i> 330 mm	Робоча довжина <i>Working length</i> 450 mm
Ø	5.0 mm	L1000-M-122	L1000-M-133	L1000-M-145
Ø	10.0 - 5.0 mm	L1000-M-222	L1000-M-233	L1000-M-245
Ø	10.0 mm	L1000-M-322	L1000-M-333	L1000-M-345



**Металева трубка (тубус) з фіксатором та промивним каналом**  
**Metal shaft with cleaning port and shaft knob**

		Робоча довжина <i>Working length</i> 220 mm	Робоча довжина <i>Working length</i> 330 mm	Робоча довжина <i>Working length</i> 450 mm
Ø	5.0 mm	L1000-M-422	L1000-M-433	L1000-M-445
Ø	10.0 - 5.0 mm	L1000-M-522	L1000-M-533	L1000-M-545
Ø	10.0 mm	L1000-M-622	L1000-M-633	L1000-M-645



**Тубус Ізольований з фіксатором**  
**Insulated shaft with shaft knob**

		Робоча довжина <i>Working length</i> 220 mm	Робоча довжина <i>Working length</i> 330 mm	Робоча довжина <i>Working length</i> 450 mm
Ø	5.0 mm	L1000-I-122	L1000-I-133	L1000-I-145
Ø	10.0 - 5.0 mm	L1000-I-222	L1000-I-233	L1000-I-245
Ø	10.0 mm	L1000-I-322	L1000-I-333	L1000-I-345

**Тубус Ізольований з фіксатором та промивним каналом**  
**Insulated shaft with shaft knob and cleaning port**

		Робоча довжина <i>Working length</i> 220 mm	Робоча довжина <i>Working length</i> 330 mm	Робоча довжина <i>Working length</i> 450 mm
Ø	5.0 mm	L1000-I-422	L1000-I-433	L1000-I-445
Ø	10.0 - 5.0 mm	L1000-I-522	L1000-I-533	L1000-I-545
Ø	10.0 mm	L1000-I-622	L1000-I-633	L1000-I-645

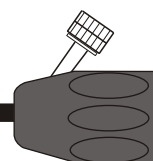

**Фіксатор**  
**Shaft knob**

Ø	5.0 mm	L1000-K-5
Ø	10.0 mm	L1000-K-10

**3 мм затискачі для захоплення та дисекції**  
**3 mm Gasping and Dissecting Forceps**

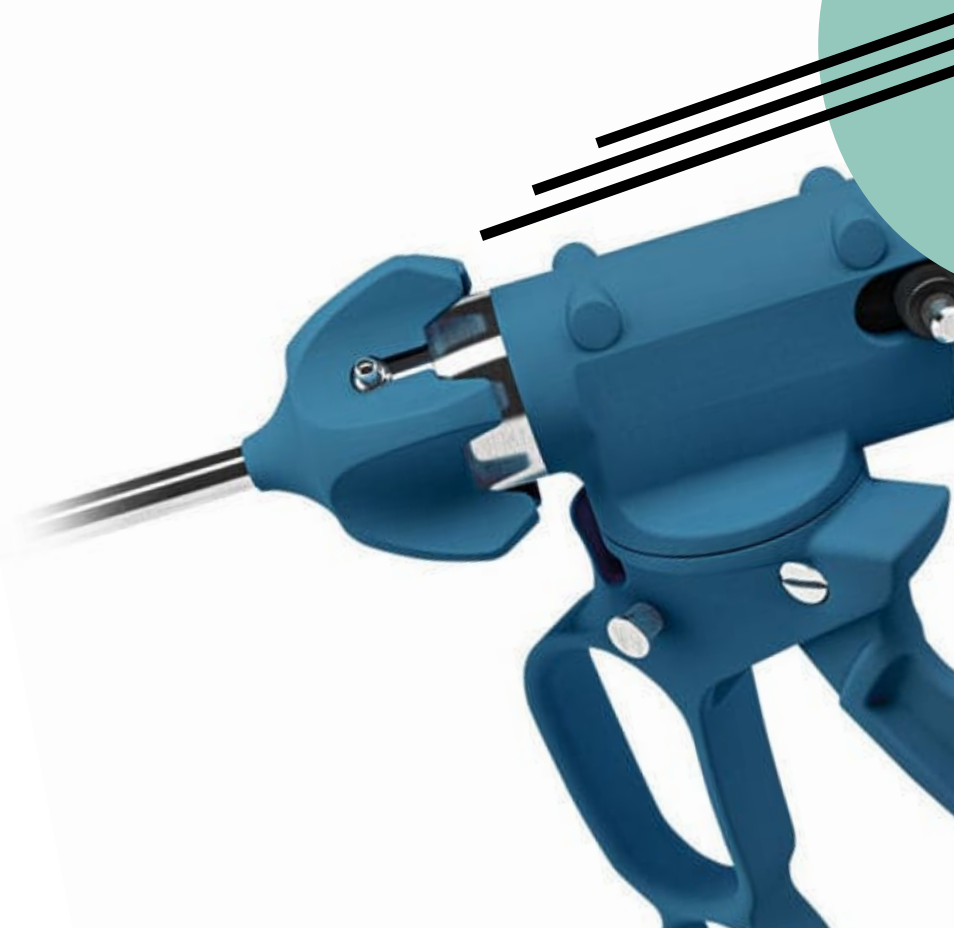
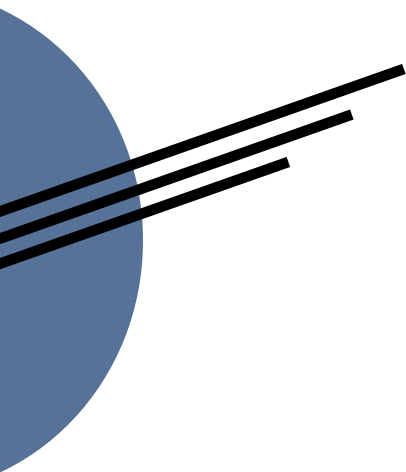

## 3мм затискачі для захоплення та дисекції 3mm Grasping and Dissecting Forceps

3 мм Затискачі для захоплення та дисекції, розбірні + ротаційні (2-частини)  
3 mm Grasping- and Dissecting Forceps, detachable + rotatable (2-part)

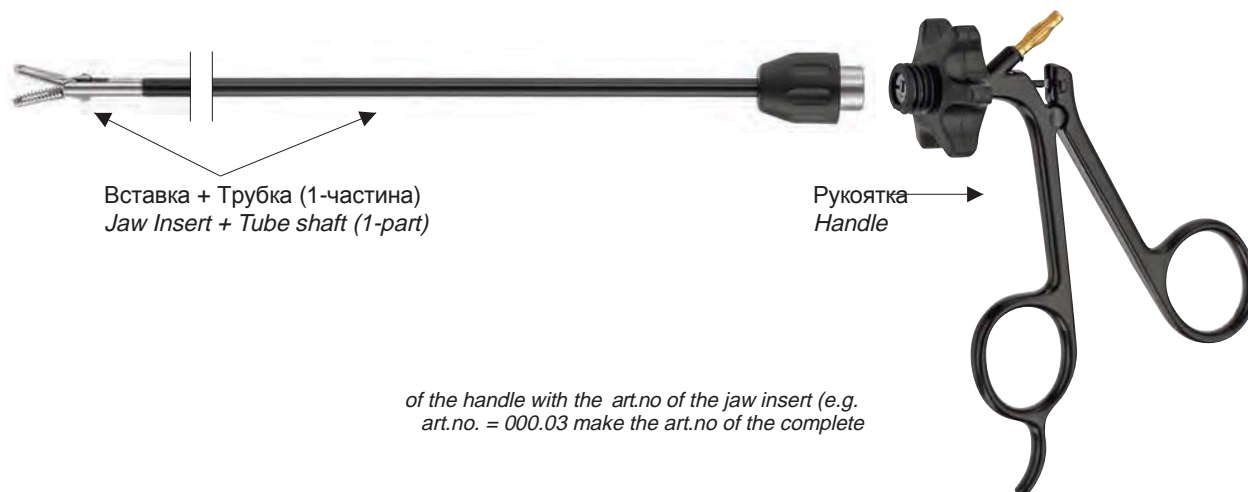

of the handle with the art.no of the jaw insert (e.g.  
art.no. = 000.03 make the art.no of the complete

Затискач для захоплення та дисекції, зубчастий, 3.0/300мм  
**Grasping dissecting forceps, serrated, 3.0/300mm**



Робоча довжина Вставка + трубка  
Working length Jaw + Shaft  
300 mm 008.03

Затискач для захоплення та дисекції Maryland, двобраншевий 3.0/300 мм  
**Maryland dissecting forceps, double action 3.0/300mm**



Робоча довжина Вставка + трубка  
Working length Jaw + Shaft  
300 mm 010.03

Затискач для захоплення та дисекції Kelly, двобраншевий, зігнутий, 3.0/300мм  
**Kelly grasping dissecting forceps, curved, 3.0/300mm**



Робоча довжина Вставка + трубка  
Working length Jaw + Shaft  
300 mm 012.03

Затискач для захоплення та дисекції вікончатий, двобраншевий 3.0/300 мм  
**Grasping dissecting forceps, fenestrated, 3.0/300mm**



Робоча довжина Вставка + трубка  
Working length Jaw + Shaft  
300 mm 020.03

Затискач для захоплення та дисекції Alligator, 3.0/300мм  
**Alligator grasping forceps, 3.0/300mm**



Робоча довжина Вставка + трубка  
Working length Jaw + Shaft  
300 mm 032.03

Затискач для захоплення та дисекції, двобраншевий Maxi, 3.0/300мм  
**Maxi grasping dissecting atraumatic forceps, 3.0/300mm**



Робоча довжина Вставка + трубка  
Working length Jaw + Shaft  
300 mm 042.03

Біопсійні щипці (овальні), 3.0/300мм  
**Biopsy forceps (oval), 3.0/300mm**



Робоча довжина Вставка + трубка  
Working length Jaw + Shaft  
300 mm 084.03

**3 мм Ножиці**  
**3 mm Scissors**

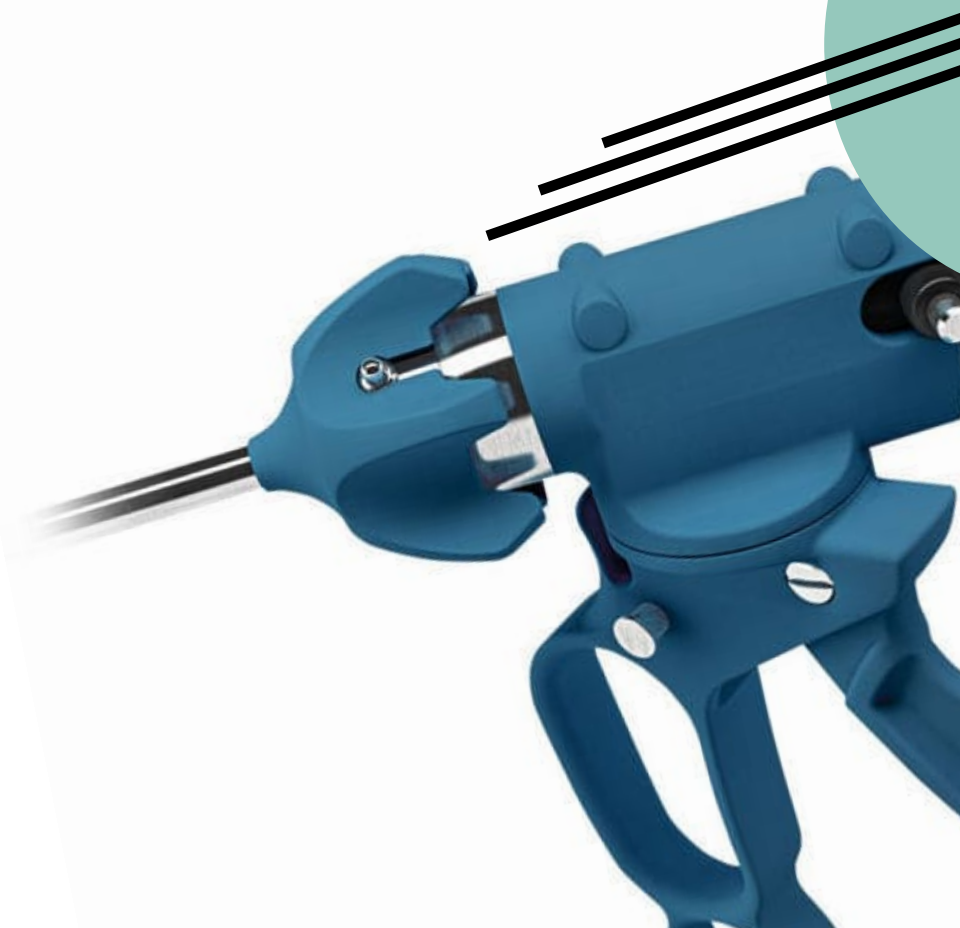
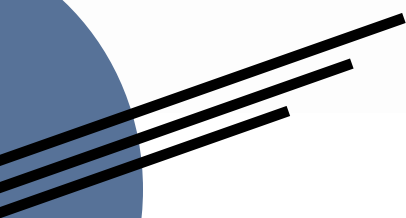

**3mm □ Ножиці**  
**3mm □ Scissors**

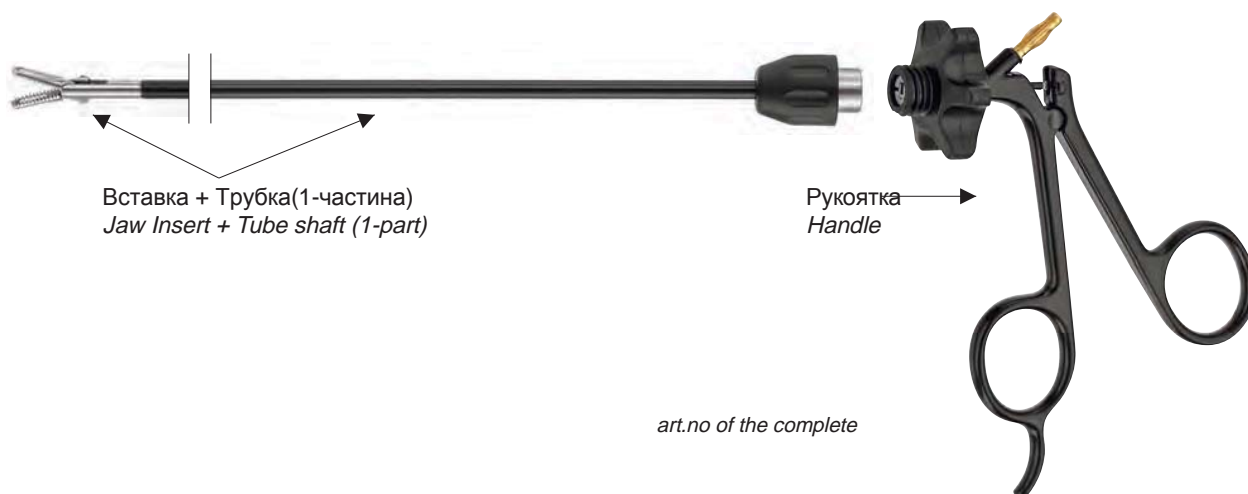

**Перитонеальні ножиці, 3.0/300мм**  
**Peritoneal scissors, straight, 3.0/300mm**

Робоча довжина	Вставка + трубка	
<i>Working length</i>	<i>Jaw + Shaft</i>	
300 mm	204.03	<b>**</b>



**Ножиці гачкоподібні, 3.0/300мм**  
**Hook-scissors, 3.0/300mm**

Робоча довжина	Вставка + трубка	
<i>Working length</i>	<i>Jaw + Shaft</i>	
300 mm	206.03	<b>**</b>



**Ножиці Metzenbaum, зігнуті, 3.0/300мм**  
**Metzenbaum-scissors, curved, 3.0/300mm**

Робоча довжина	Вставка + трубка	
<i>Working length</i>	<i>Jaw + Shaft</i>	
300 mm	210.03	<b>**</b>

**Kiefer**

*medical devices*

## 5 мм затискачі для захоплення та дисекції 5 mm Gasping and Dissecting Forceps

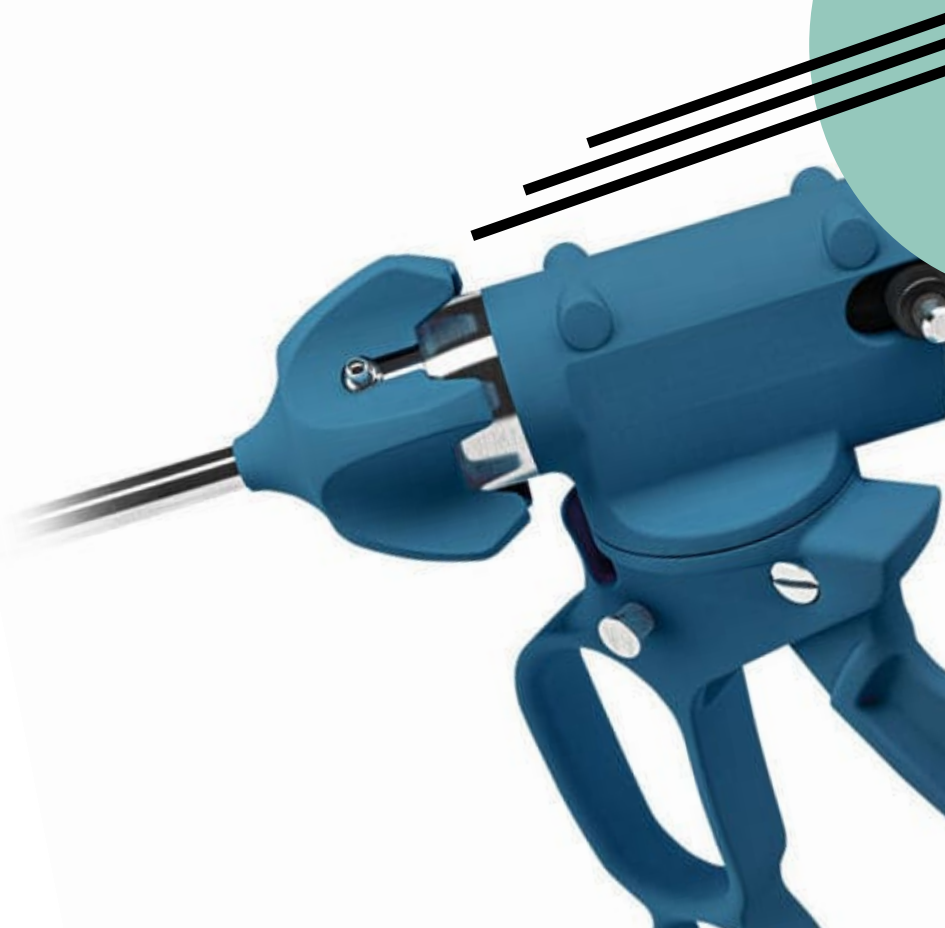
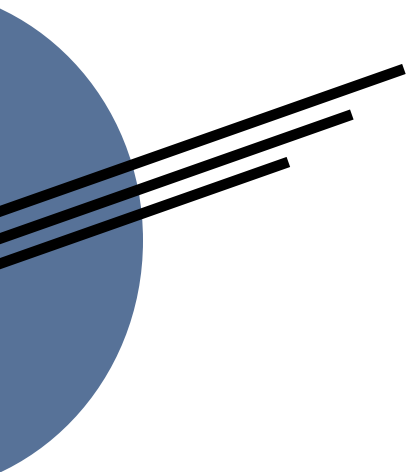

## 5mm затискачі для захоплення та дисекції 5mm Gasping and Dissecting Forceps



Інші комбінації також можливі.  
All further handle combinations are also possible.



### Затискач для захоплення, загострений Cone Gasping insert

Робоча довжина Working length	Вставка Jaw insert
220 mm	L1001-22
330 mm	L1001-33
450 mm	L1001-45



### Затискач для захоплення Delphin подовжені бранші /Long Dolphin Nose - Insert

Робоча довжина Working length	Вставка Jaw insert
220 mm	L1002-22
330 mm	L1002-33
450 mm	L1002-45



### Затискач для захоплення Delphin, короткий /Short Dolphin Nose - Insert

Робоча довжина Working length	Вставка Jaw insert
220 mm	L1004-22
330 mm	L1004-33
450 mm	L1004-45



### Затискач для захоплення ложкоподібний з подовженими браншами, вставка Beak Dissecting and Grasping-Insert

Робоча довжина Working length	Вставка Jaw insert
220 mm	L1005-22
330 mm	L1005-33
450 mm	L1005-45

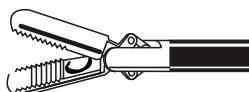

### Вставка-затискач подовжена для розсікання та захоплення Long Dissecting and Grasping - Insert

Робоча довжина Working length	Вставка Jaw insert
220 mm	L1006-22
330 mm	L1006-33
450 mm	L1006-45



### Вставка-затискач для розсікання та захоплення Dissecting and grasping - Insert

Робоча довжина Working length	Вставка Jaw insert
220 mm	L1008-22
330 mm	L1008-33
450 mm	L1008-45

\*весь інструмент є автоклавуємим (autoclavable)

## 5mm затискачі для захоплення та дисекції 5mm Gasping and Dissecting Forceps

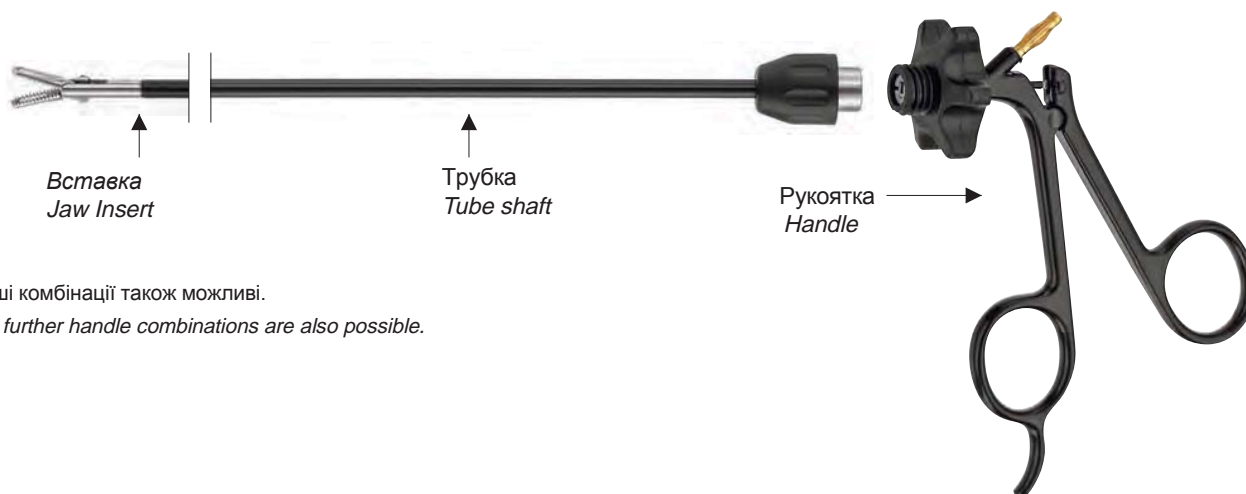

Інші комбінації також можливі.  
All further handle combinations are also possible.



### Затискач для захоплення Maryland *Maryland dissecting*

Робоча довжина <i>Working length</i>	Вставка <i>Jaw insert</i>
220 mm	L1010-22
330 mm	L1010-33
450 mm	L1010-45



### Затискач для захоплення Kelly *Kelly dissecting*

Робоча довжина <i>Working length</i>	Вставка <i>Jaw insert</i>
220 mm	L1012-22
330 mm	L1012-33
450 mm	L1012-45



### Атравматичний затискач для захоплення, подовжені бранші *Long atraumatic grasping*

Робоча довжина <i>Working length</i>	Вставка <i>Jaw insert</i>
220 mm	L1014-22
330 mm	L1014-33
450 mm	L1014-45



### Атравматичний увігнутий затискач для захоплення, подовжені бранші *Long atraumatic Jaws, concave, double action*

Робоча довжина <i>Working length</i>	Вставка <i>Jaw insert</i>
220 mm	L1016-22
330 mm	L1016-33
450 mm	L1016-45



### Затискач вікончатий *Fenestrated grasping forceps*

Робоча довжина <i>Working length</i>	Вставка <i>Jaw insert</i>
220 mm	L1018-22
330 mm	L1018-33
450 mm	L1018-45

## 5mm затискачі для захоплення та дисекції 5mm Gasping and Dissecting Forceps

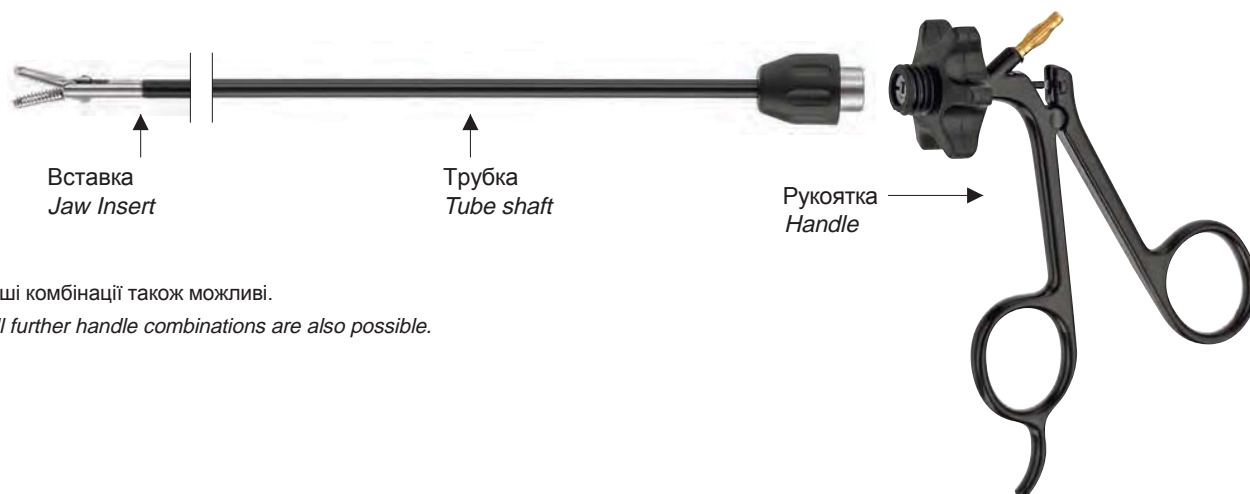

Інші комбінації також можливі.  
All further handle combinations are also possible.

### Затискач вікончатий мікро *Micro fenestrated Diss. and Gasp*



Робоча довжина <i>Working length</i>	Вставка <i>Jaw insert</i>
220 mm	L1020-22
330 mm	L1020-33
450 mm	L1020-45

### Мікро-затискач для захоплення *Micro-grasping*



Робоча довжина <i>Working length</i>	Вставка <i>Jaw insert</i>
220 mm	L1022-22
330 mm	L1022-33
450 mm	L1022-45

### Затискач для захоплення Micro-Maryland *Micro-Maryland*



Робоча довжина <i>Working length</i>	Вставка <i>Jaw insert</i>
220 mm	L1024-22
330 mm	L1024-33
450 mm	L1024-45

### Атравматичний затискач для захоплення, подовжені бранші *Long atraumatic grasping*



Робоча довжина <i>Working length</i>	Вставка <i>Jaw insert</i>
220 mm	L1026-22
330 mm	L1026-33
450 mm	L1026-45

### Затискач для захоплення, прямий *Grasping Insert, straight*



Робоча довжина <i>Working length</i>	Вставка <i>Jaw insert</i>
220 mm	L1028-22
330 mm	L1028-33
450 mm	L1028-45

## 5мм затискачі для захоплення та дисекції 5mm Gasping and Dissecting Forceps

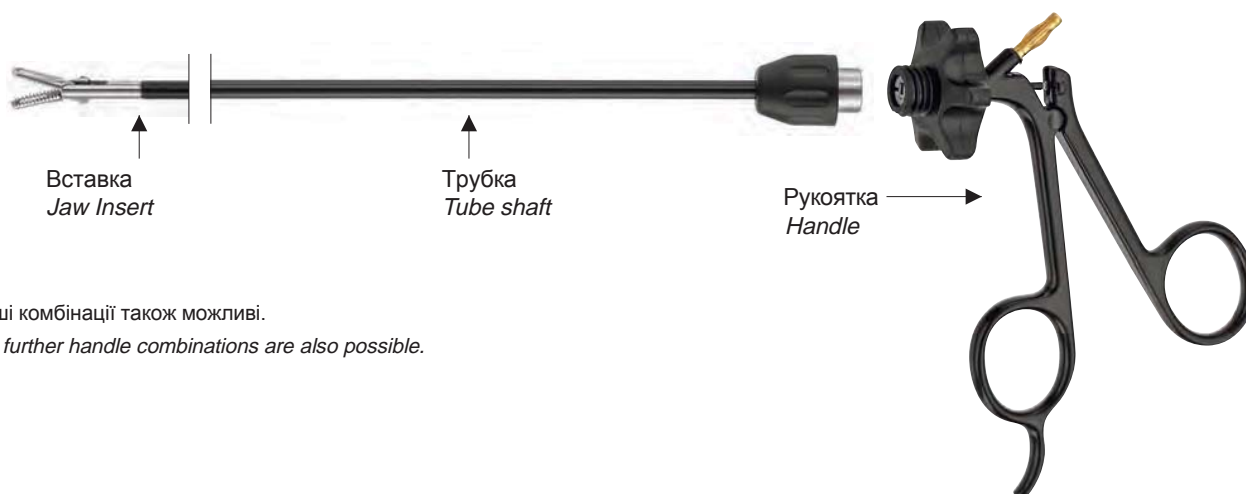

Інші комбінації також можливі.  
All further handle combinations are also possible.



### Затискач для захоплення, зігнутий *Gasping Insert, curved left*

Робоча довжина <i>Working length</i>	Вставка <i>Jaw insert</i>
220 mm	L1030-22
330 mm	L1030-33
450 mm	L1030-45



### Затискач для захоплення та дисекції Alligator *Alligator insert*

Робоча довжина <i>Working length</i>	Вставка <i>Jaw insert</i>
220 mm	L1032-22
330 mm	L1032-33
450 mm	L1032-45



### Затискач для захоплення 60° *60° Gasping - Insert*

Робоча довжина <i>Working length</i>	Вставка <i>Jaw insert</i>
220 mm	L1034-22
330 mm	L1034-33
450 mm	L1034-45



### Затискач для захоплення 90° *90° Gasping - Insert*

Робоча довжина <i>Working length</i>	Вставка <i>Jaw insert</i>
220 mm	L1036-22
330 mm	L1036-33
450 mm	L1036-45



### Затискач для захоплення Alligator, ложкоподібний *Alligator Cup Insert*

Робоча довжина <i>Working length</i>	Вставка <i>Jaw insert</i>
220 mm	L1038-22
330 mm	L1038-33
450 mm	L1038-45

## 5mm затискачі для захоплення та дисекції 5mm Gasping and Dissecting Forceps

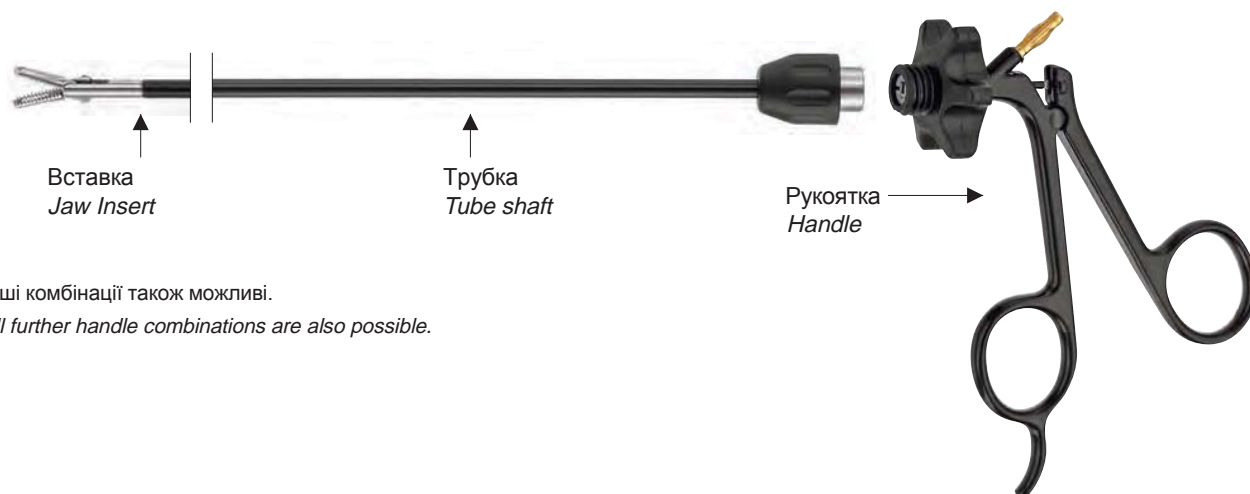

Інші комбінації також можливі.  
All further handle combinations are also possible.



### Затискач для захоплення Da Vinci *Da Vinci grasping*

Робоча довжина <i>Working length</i>	Вставка <i>Jaw insert</i>
220 mm	L1040-22
330 mm	L1040-33
450 mm	L1040-45



### Затискач для захоплення Maxi *Maxi grasping - Insert*

Робоча довжина <i>Working length</i>	Вставка <i>Jaw insert</i>
220 mm	L1042-22
330 mm	L1042-33
450 mm	L1042-45



### Затискач для захоплення Mc Keernan, вікончатий *Mc Keernan grasping - Insert*

Робоча довжина <i>Working length</i>	Вставка <i>Jaw insert</i>
220 mm	L1043-22
330 mm	L1043-33
450 mm	L1043-45



### Затискач для захоплення для фалопієвих труб *Oviduct Insert*

Робоча довжина <i>Working length</i>	Вставка <i>Jaw insert</i>
220 mm	L1048-22
330 mm	L1048-33
450 mm	L1048-45



### Затискач для захоплення та дисекції, дрібні зубчики *Dissecting and grasping Insert, fine pattern*

Робоча довжина <i>Working length</i>	Вставка <i>Jaw insert</i>
220 mm	L1050-22
330 mm	L1050-33
450 mm	L1050-45

## 5mm затискачі для захоплення та дисекції 5mm Gasping and Dissecting Forceps

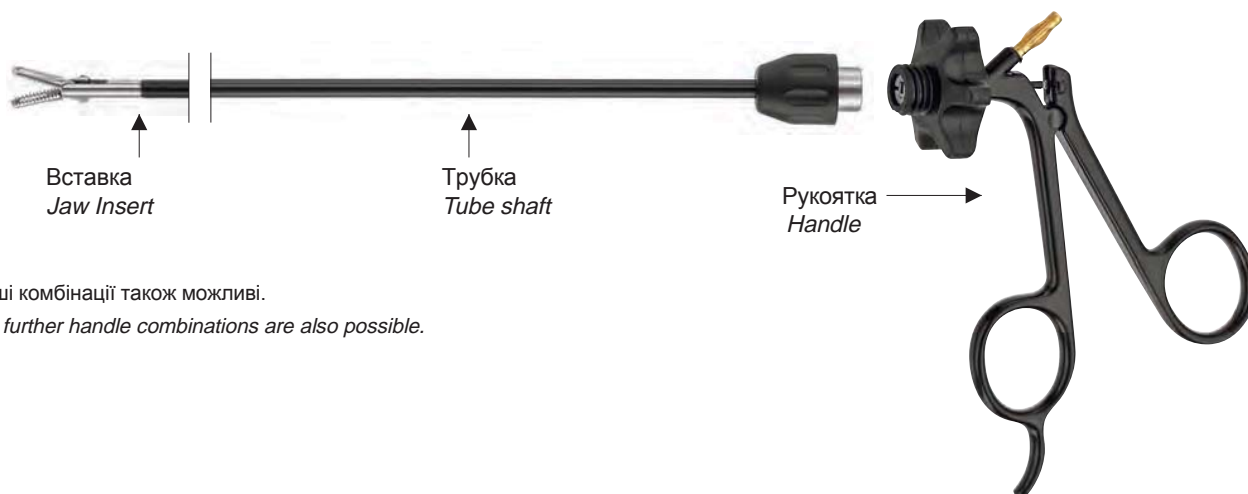

Інші комбінації також можливі.  
All further handle combinations are also possible.



### Затискач для захоплення багатозубчастий *Multiple teeth Jaws*

Робоча довжина <i>Working length</i>	Вставка <i>Jaw insert</i>
220 mm	L1092-22
330 mm	L1092-33
450 mm	L1092-45



### Затискач для захоплення типу "щурячий зуб" *Rat-toothed Insert*

Робоча довжина <i>Working length</i>	Вставка <i>Jaw insert</i>
220 mm	L1094-22
330 mm	L1094-33
450 mm	L1094-45



### Затискач для захоплення кігтьовий *Claw grasping Insert*

Робоча довжина <i>Working length</i>	Вставка <i>Jaw insert</i>
220 mm	L1096-22
330 mm	L1096-33
450 mm	L1096-45



### Щипці пульвовочні *Tenaculum grasping Insert*

Робоча довжина <i>Working length</i>	Вставка <i>Jaw insert</i>
220 mm	L1098-22
330 mm	L1098-33
450 mm	L1098-45

## 5mm затискачі для захоплення та дисекції 5mm Gasping and Dissecting Forceps



Інші комбінації також можливі.  
All further handle combinations are also possible.



### Затискач для захоплення типу Crocodile *Crocodile Atraumatic Grasper, single action*

Робоча довжина <i>Working length</i>	Вставка <i>Jaw insert</i>
220 mm	L1044-22
330 mm	L1044-33
450 mm	L1044-45



### Затискач для захоплення типу Crocodile двобраншевий *Crocodile Atraumatic grasper double action-Insert*

Робоча довжина <i>Working length</i>	Вставка <i>Jaw insert</i>
220 mm	L1045-22
330 mm	L1045-33
450 mm	L1045-45



### Затискач для захоплення "Retraction" *"Retraction" grasping - Insert*

Робоча довжина <i>Working length</i>	Вставка <i>Jaw insert</i>
220 mm	L1046-22
330 mm	L1046-33
450 mm	L1046-45

## 5mm затискачі для захоплення та дисекції 5mm Gasping and Dissecting Forceps



Інші комбінації також можливі.  
All further handle combinations are also possible.



### Затискач для захоплення Endoclinch Endo-Clinch Insert

Робоча довжина Working length	Вставка Jaw insert
220 mm	L1054-22
330 mm	L1054-33
450 mm	L1054-45



### Затискач для порожнистих органів, вікончатий Bowel Atraumatic forceps, fenestrated

Робоча довжина Working length	Вставка Jaw insert
220 mm	L1060-22
330 mm	L1060-33
450 mm	L1060-45



### Затискач для захоплення Allis Allis grasping forceps

Робоча довжина Working length	Вставка Jaw insert
220 mm	L1062-22
330 mm	L1062-33
450 mm	L1062-45



### Затискач для захоплення De Bakey De Bakey

Робоча довжина Working length	Вставка Jaw insert
220 mm	L1064-22
330 mm	L1064-33
450 mm	L1064-45



### Затискач для захоплення Babcock Babcock

Робоча довжина Working length	Вставка Jaw insert
220 mm	L1066-22
330 mm	L1066-33
450 mm	L1066-45

## 5мм затискачі для захоплення та дисекції 5mm Gasping and Dissecting Forceps



Інші комбінації також можливі.  
All further handle combinations are also possible.



**Затискач для захоплення JOHAN 17мм вікончастий одnobраншевий**  
*Johan 17 mm Fenestrated Diss. and Grasp., single action*

Робоча довжина Working length	Вставка Jaw insert
220 mm	L1056-22
330 mm	L1056-33
450 mm	L1056-45

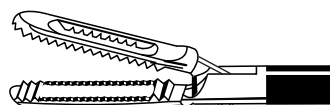

**Затискач для захоплення JOHAN 25мм вікончастий одnobраншевий**  
*Johan 25 mm Fenestrated Diss. and Grasp., single action*

Робоча довжина Working length	Вставка Jaw insert
220 mm	L1057-22
330 mm	L1057-33
450 mm	L1057-45

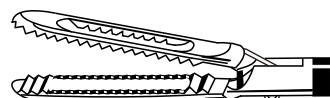

**Затискач для захоплення JOHAN 40мм вікончастий одnobраншевий**  
*Johan 40 mm Fenestrated Diss. and Grasp., single action*

Робоча довжина Working length	Вставка Jaw insert
220 mm	L1058-22
330 mm	L1058-33
450 mm	L1058-45

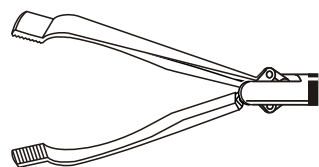

**Затискач для захоплення Paddle-Babcock**  
*Paddle-Babcock, single action*

Робоча довжина Working length	Вставка Jaw insert
220 mm	L1068-22
330 mm	L1068-33
450 mm	L1068-45

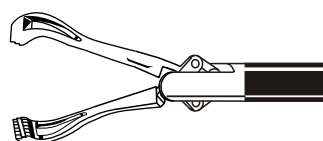

**Затискач для захоплення Baby-Babcock**  
*Baby-Babcock*

Робоча довжина Working length	Вставка Jaw insert
220 mm	L1058-22
330 mm	L1058-33
450 mm	L1058-45

## 5мм затискачі для захоплення та дисекції 5mm Gasping and Dissecting Forceps

### 5 мм Біопсійні щипці 5 mm Biopsy Forceps



#### Біопсійні щипці двобраншеві Biopsy forceps, double action

Робоча довжина Working length	Вставка Jaw insert
220 mm	L1080-22
330 mm	L1080-33
450 mm	L1080-45

#### Біопсійні щипці з двома шипами Biopsy forceps with two pins, double action

Робоча довжина Working length	Вставка Jaw insert
220 mm	L1082-22
330 mm	L1082-33
450 mm	L1082-45

#### Біопсійні щипці одnobраншеві Biopsy forceps, single action

Робоча довжина Working length	Вставка Jaw insert
220 mm	L1054-22
330 mm	L1054-33
450 mm	L1054-45

#### Біопсійні щипці з 2 зубцями, одnobраншеві Biopsy spoon forceps with two pins

Робоча довжина Working length	Вставка Jaw insert
220 mm	L1086-22
330 mm	L1086-33
450 mm	L1086-45

#### Біопсійні щипці Blakesley Blakesley biopsy forceps

Робоча довжина Working length	Вставка Jaw insert
220 mm	L1088-22
330 mm	L1088-33
450 mm	L1088-45

#### Біопсійний викусувач Biopsy punch

Робоча довжина Working length	Вставка Jaw insert
220 mm	L1090-22
330 mm	L1090-33
450 mm	L1090-45

**5 мм Ножиці**  
**5 mm Scissors**

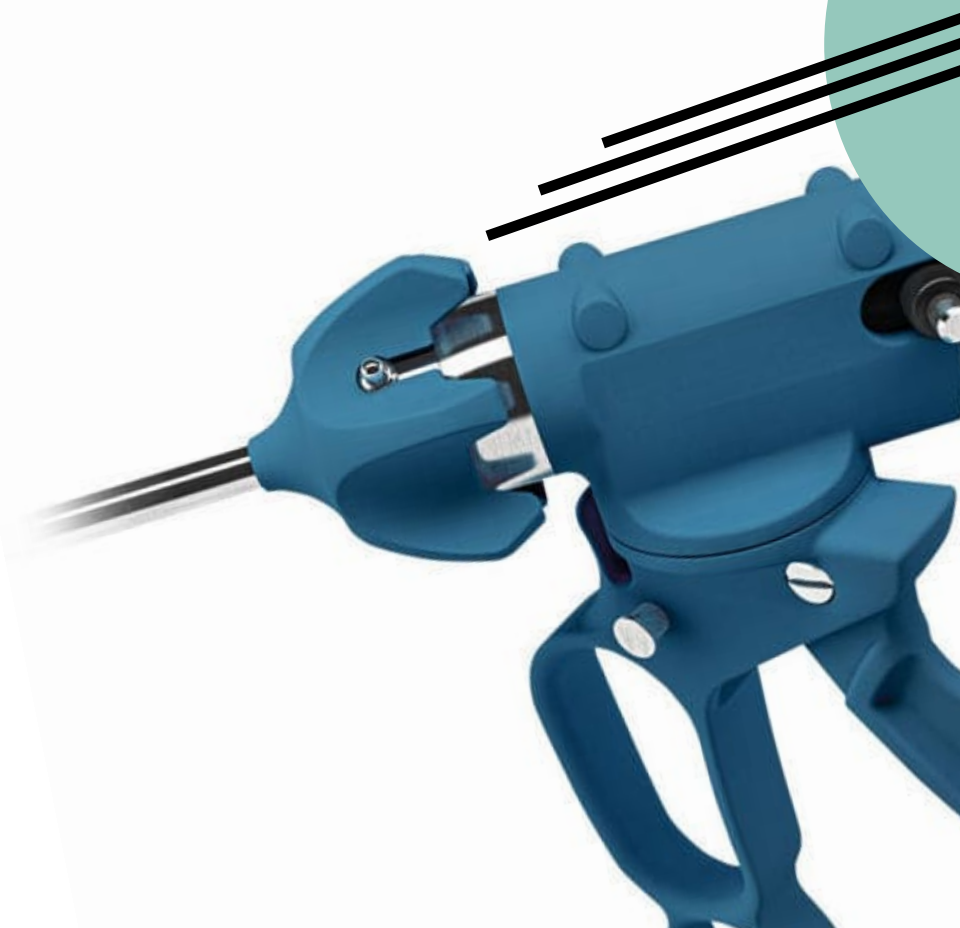
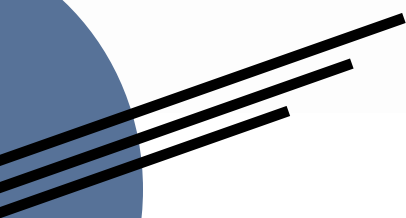

## 5mm □ Ножиці 5mm □ Scissors

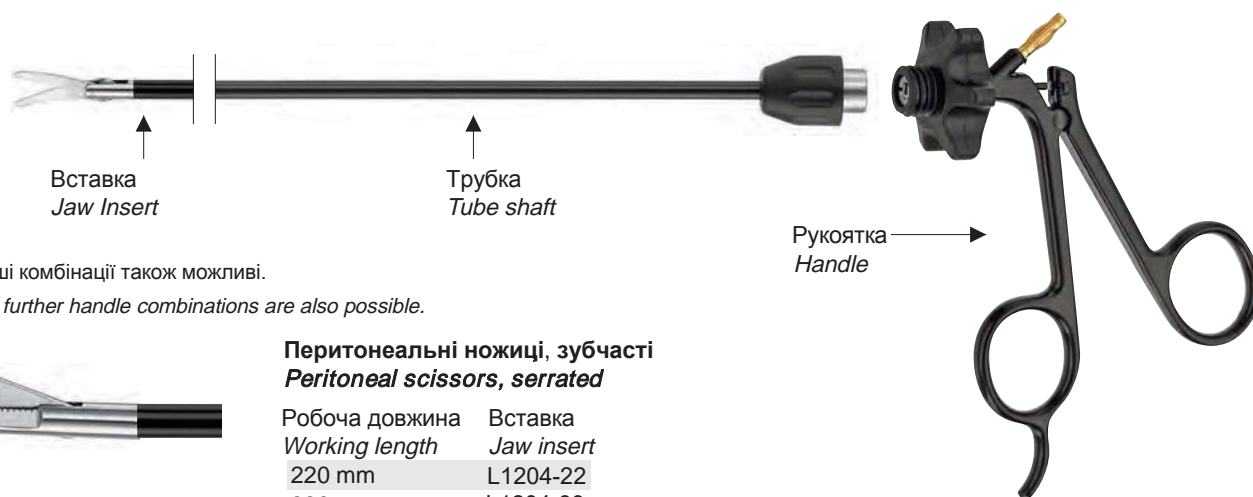

Інші комбінації також можливі.

All further handle combinations are also possible.



### Перитонеальні ножиці, зубчасті *Peritoneal scissors, serrated*

Робоча довжина <i>Working length</i>	Вставка <i>Jaw insert</i>
220 mm	L1204-22
330 mm	L1204-33
450 mm	L1204-45



### Гачкоподібні ножиці *Hook scissors*

Робоча довжина <i>Working length</i>	Вставка <i>Jaw insert</i>
220 mm	L1206-22
330 mm	L1206-33
450 mm	L1206-45



### Ножиці Baby-Metzenbaum, зігнуті *Baby-Metzenbaum scissors, curved*

Робоча довжина <i>Working length</i>	Вставка <i>Jaw insert</i>
220 mm	L1208-22
330 mm	L1208-33
450 mm	L1208-45



### Ножиці Metzenbaum, зігнуті *Metzenbaum scissors, curved*

Робоча довжина <i>Working length</i>	Вставка <i>Jaw insert</i>
220 mm	L1210-22
330 mm	L1210-33
450 mm	L1210-45



### Ножиці Endo зігнуті *Endo scissors, curved*

Робоча довжина <i>Working length</i>	Вставка <i>Jaw insert</i>
220 mm	L1214-22
330 mm	L1214-33
450 mm	L1214-45



### Ножиці Metzenbaum, потовщені леза, прямі *Metzenbaum scissors, straight, heavy blades pattern*

Робоча довжина <i>Working length</i>	Вставка <i>Jaw insert</i>
220 mm	L1216-22
330 mm	L1216-33
450 mm	L1216-45



### Ножиці Metzenbaum потовщені леза, зігнуті *Metzenbaum scissors, curved, heavy blades pattern*

Робоча довжина <i>Working length</i>	Вставка <i>Jaw insert</i>
220 mm	L1218-22
330 mm	L1218-33
450 mm	L1218-45

\*весь інструмент є автоклавуємим (autoclavable)

## 5mm □ Ножиці 5mm □ Scissors

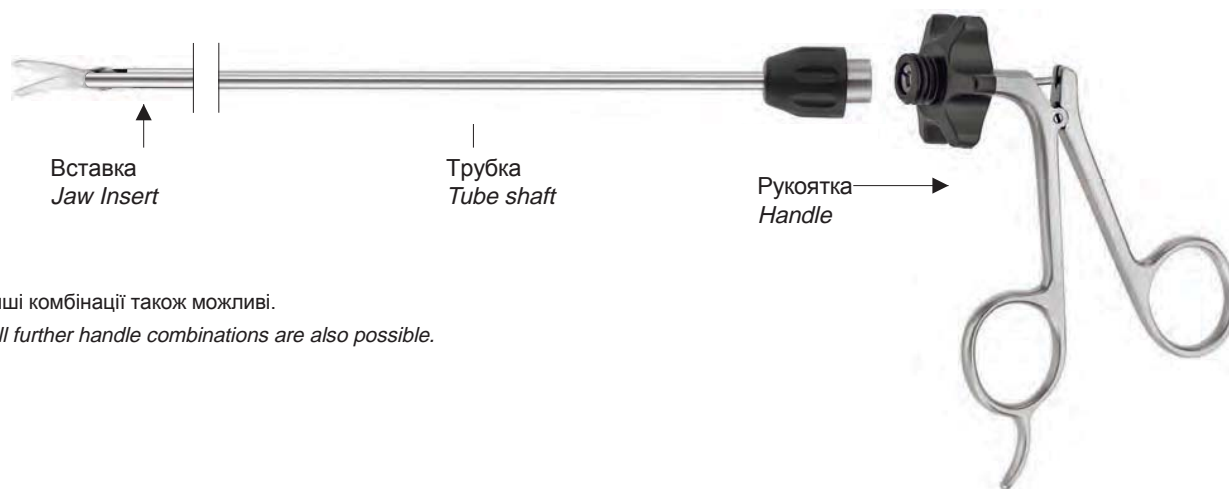

Інші комбінації також можливі.  
All further handle combinations are also possible.



### Мікро-ножиці, прямі *Micro-scissors, straight*

Робоча довжина <i>Working length</i>	Вставка <i>Jaw insert</i>
220 mm	L1200-22
330 mm	L1200-33
450 mm	L1200-45



### Мікро-ножиці, зігнуті *Micro-scissors, curved*

Робоча довжина <i>Working length</i>	Вставка <i>Jaw insert</i>
220 mm	L1218-22
330 mm	L1218-33
450 mm	L1218-45

**Kiefer**

*medical devices*

# 10 мм затискачі для захоплення та дисекції 10 mm Gasping and Dissecting Forceps

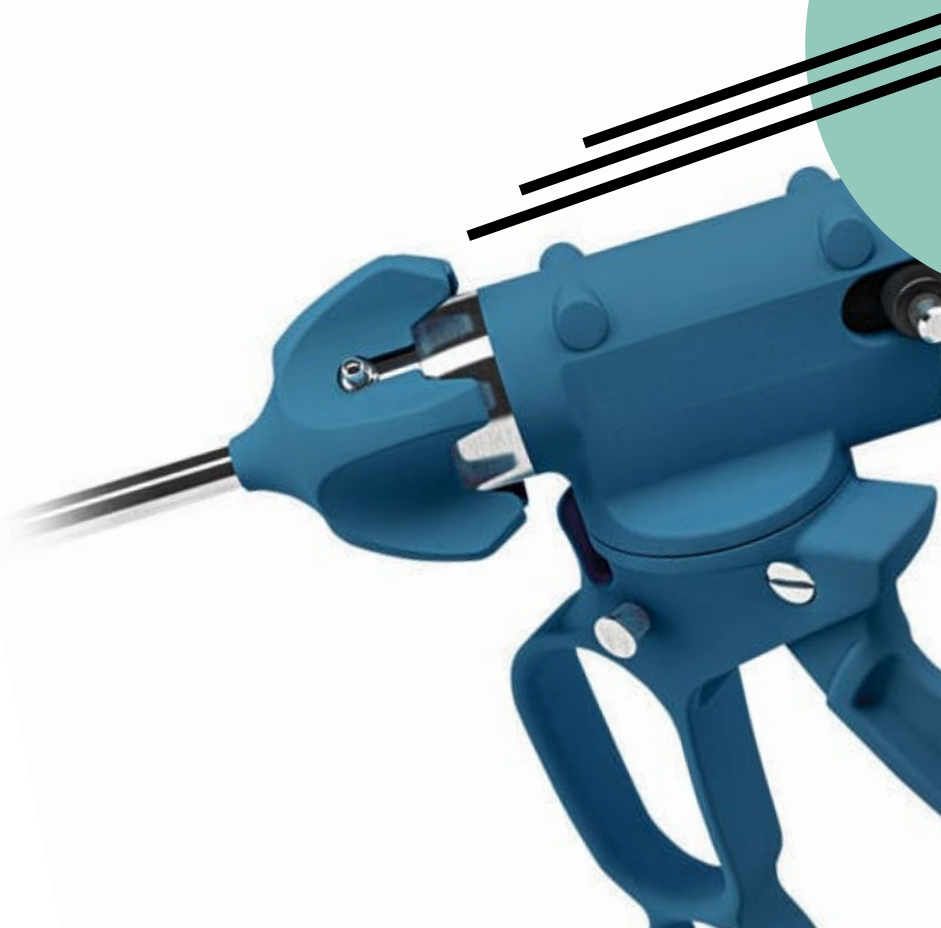
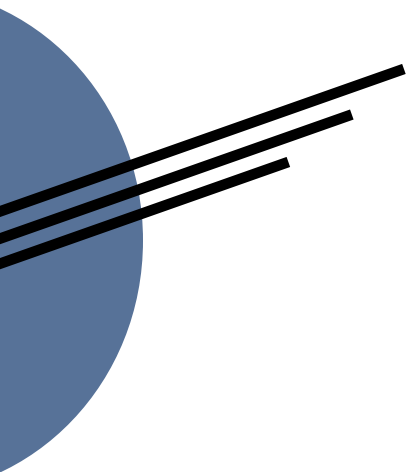

## 10mm □ затискачі □ для □ захоплення □ та □ дисекції 10mm □ Grasping □ and □ Dissecting □ Forceps

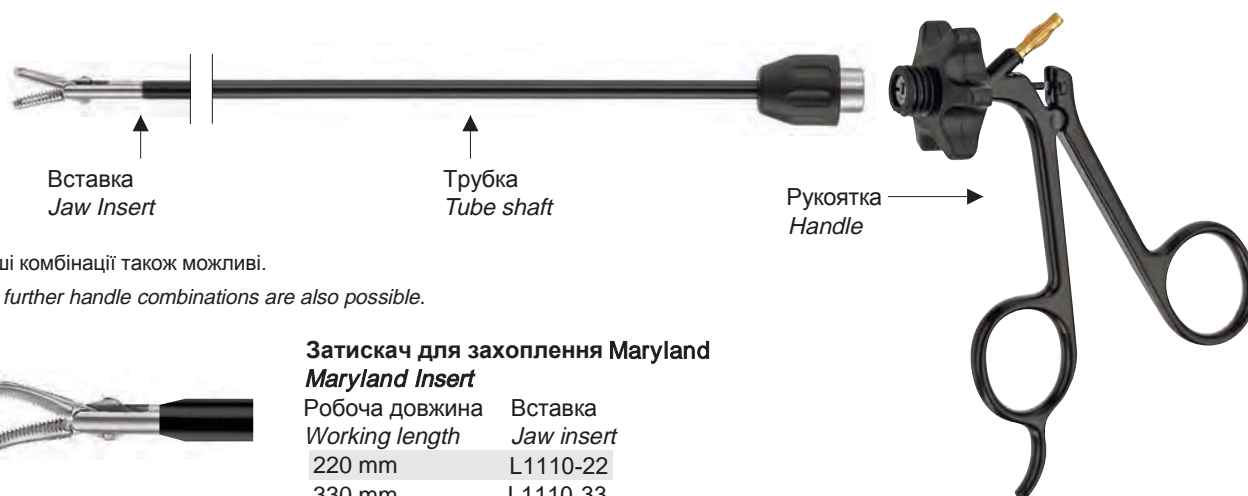

Інші комбінації також можливі.

All further handle combinations are also possible.



### Затискач для захоплення Maryland Maryland Insert

Робоча довжина Working length	Вставка Jaw insert
220 mm	L1110-22
330 mm	L1110-33
450 mm	L1110-45



### Затискач для захоплення змішаний Mixer grasping forceps 90°

Робоча довжина Working length	Вставка Jaw insert
220 mm	L1150-22
330 mm	L1150-33
450 mm	L1150-45



### Затискач для захоплення Allis Allis grasping forceps

Робоча довжина Working length	Вставка Jaw insert
220 mm	L1152-22
330 mm	L1152-33
450 mm	L1152-45

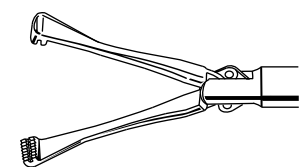

### Затискач для захоплення атравматичний Allis atraumatic grasping forceps

Робоча довжина Working length	Вставка Jaw insert
220 mm	L1154-22
330 mm	L1154-33
450 mm	L1154-45



### Затискач для захоплення Babcock Babcock grasping forceps

Робоча довжина Working length	Вставка Jaw insert
220 mm	L1156-22
330 mm	L1156-33
450 mm	L1156-45

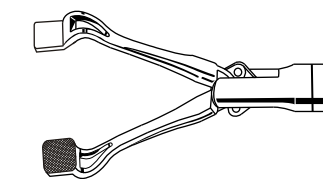

### Затискач для захоплення Paddle-Babcock Paddle-Babcock grasping forceps

Робоча довжина Working length	Вставка Jaw insert
220 mm	L1157-22
330 mm	L1157-33
450 mm	L1157-45

## 10mm затискачі для захоплення та дисекції 10mm Gasping and Dissecting Forceps

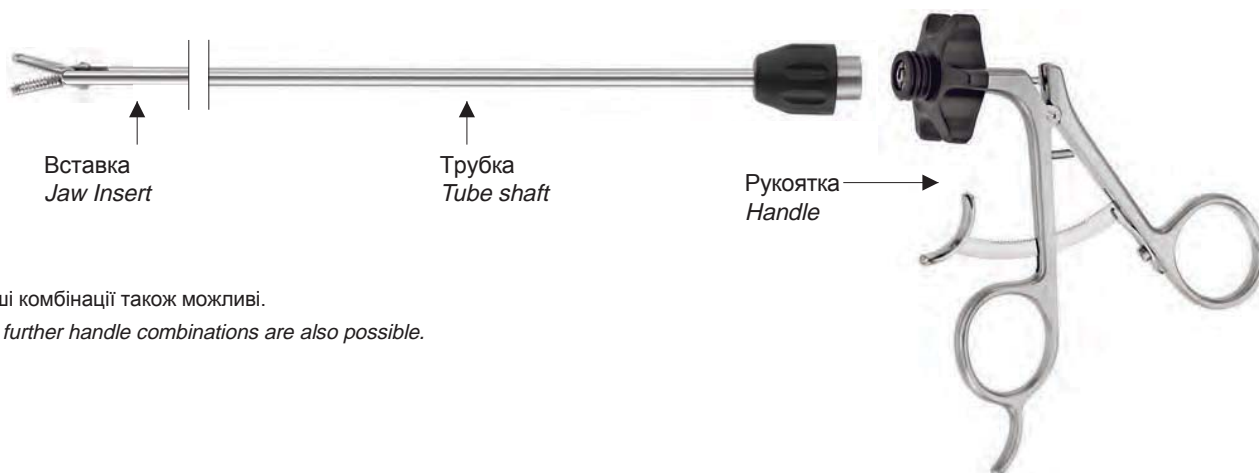

Інші комбінації також можливі.  
All further handle combinations are also possible.



### Затискач для захоплення Stone Stone grasping forceps

Робоча довжина Working length	Вставка Jaw insert
220 mm	L1170-22
330 mm	L1170-33
450 mm	L1170-45



### Затискач для захоплення кігтьовий Claw grasping forceps, single

Робоча довжина Working length	Вставка Jaw insert
220 mm	L1172-22
330 mm	L6-172-33
450 mm	L1172-45



### Затискач для захоплення кігтьовий, двобраншевий Claw grasping forceps, double

Робоча довжина Working length	Вставка Jaw insert
220 mm	L1174-22
330 mm	L1174-33
450 mm	L1174-45



### Щипці пульвовочні двохбраншеві Tenaculum forceps, double action

Робоча довжина Working length	Вставка Jaw insert
220 mm	L1176-22
330 mm	L1176-33
450 mm	L1176-45

**Голкотримачі**  
**Needle Holder**

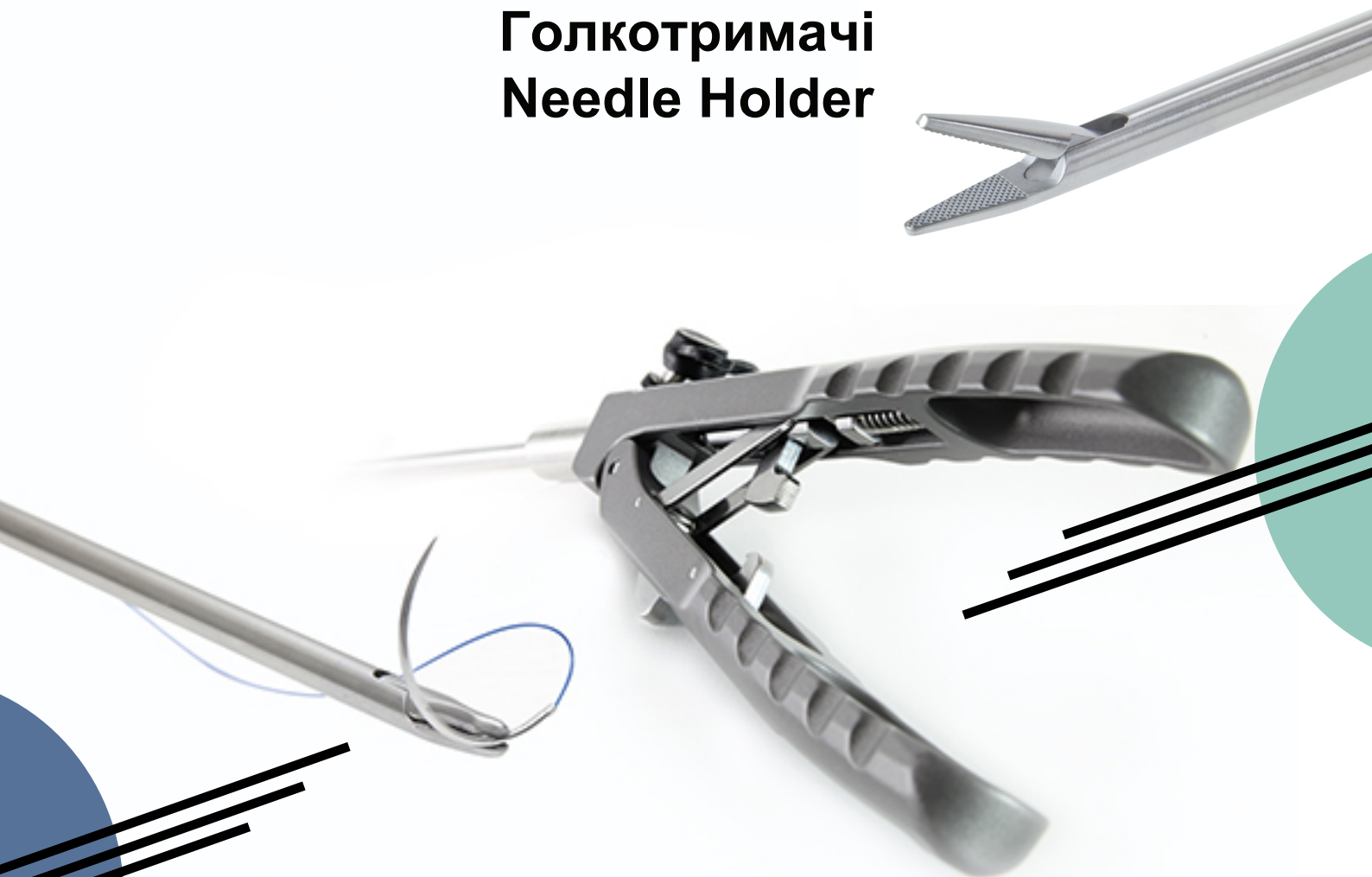

## Голкотримачі Needle Holder

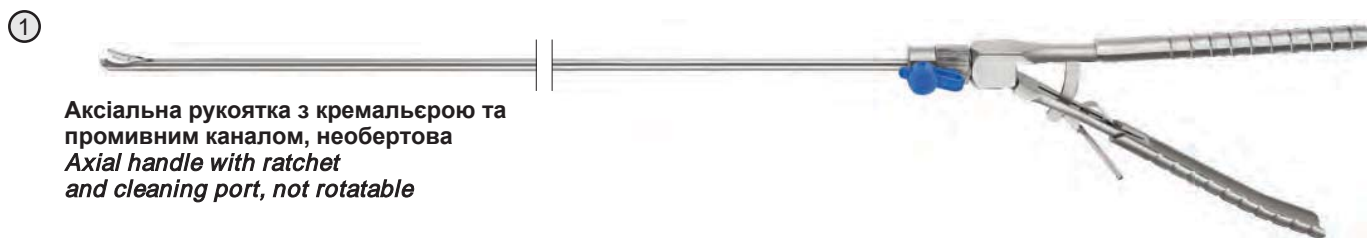

①  
Аксіальна рукоятка з кремальєрою та промивним каналом, необертюва  
*Axial handle with ratchet and cleaning port, not rotatable*

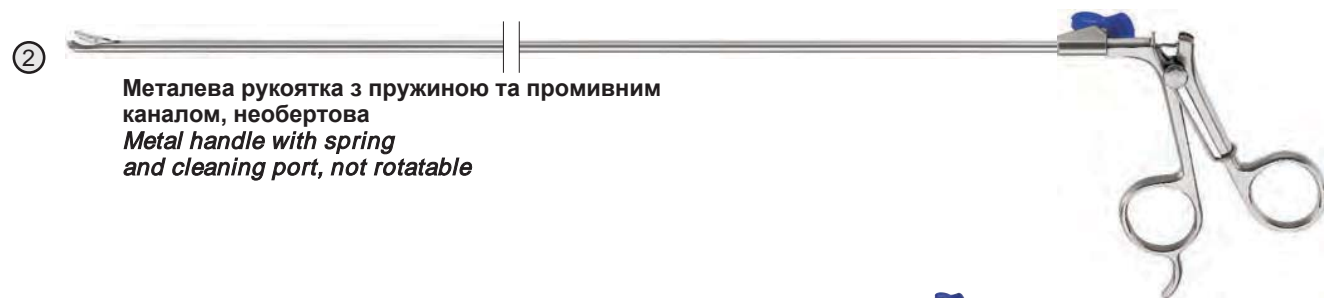

②  
Металева рукоятка з пружиною та промивним каналом, необертюва  
*Metal handle with spring and cleaning port, not rotatable*



①  
Аксіальна рукоятка з кремальєрою та промивним каналом, необертюва  
*Axial handle with ratchet and cleaning port, not rotatable*



②  
Металева рукоятка з пружиною та промивним каналом, необертювана  
*Metal handle with spring and cleaning port, not rotatable*



Голкотримач ТС з промивним каналом, необертювий, нерозірний (Карбід титану), 3 мм  
*TC Needleholder with cleaning port, not rotatable, not detachable (Tungsten carbide), 3.0 mm*

Робоча довжина  
*Working length*

220 mm	21-240-22
330 mm	21-240-33
450 mm	21-240-45



Голкотримач з промивним каналом, необертювий, нерозбірний (Зубчасті бранші) 3 мм  
*Needleholder with cleaning port, not rotatable, not detachable (Serrated jaw) 3.0 mm*

Робоча довжина  
*Working length*

220 mm	21-242-22
330 mm	21-242-33
450 mm	21-242-45



Голкотримач ТС з промивним каналом, необертювий, нерозірний (Карбід титану), 5 мм  
*TC Needleholder with cleaning port, not rotatable, not detachable (Tungsten carbide), 5.0 mm*

Робоча довжина  
*Working length*

220 mm	21-250-22
330 mm	21-250-33
450 mm	21-250-45

Голкотримач ТС з промивним каналом, необертювий, нерозірний (Карбід титану), 5 мм  
*TC Needleholder with cleaning port, not rotatable, not detachable (Tungsten carbide), 5.0 mm*

Робоча довжина  
*Working length*

220 mm	25.250.22	**
330 mm	25.250.33	**
450 mm	25.250.45	**



Голкотримач з промивним каналом, необертювий, нерозбірний (Зубчасті бранші) 5 мм  
*Needleholder with cleaning port, not rotatable, not detachable (Serrated jaw) 5.0 mm*

Робоча довжина  
*Working length*

220 mm	21-252-22
330 mm	21-252-33
450 mm	21-252-45

Голкотримач з промивним каналом, необертювий, нерозбірний (Зубчасті бранші) 5 мм  
*Needleholder with cleaning port, not rotatable, not detachable (Serrated jaw) 5.0 mm*

Робоча довжина  
*Working length*

220 mm	25.252.22	**
330 mm	25.252.33	**
450 mm	25.252.45	**

\*весь інструмент є автоклавуємим (autoclavable)

## Голкотримачі Needle Holder

①



Аксіальна рукоятка з кремальєрою та промивним каналом, необертова  
*Axial handle with ratchet and cleaning port, not rotatable*

②



Металева рукоятка з пружиною та промивним каналом, необертова  
*Metal handle with spring and cleaning port, not rotatable*

Голкотримач Flamingo з промивним каналом, необертовий, нерозбірний 5 мм  
*Flamingo Needleholder with cleaning port, not rotatable, not detachable 5.0 mm*



Робоча довжина  
*Working length*

220 mm	21-260-22
330 mm	21-260-33
450 mm	21-260-45

Голкотримач Flamingo з промивним каналом, необертовий, нерозбірний 5 мм  
*Flamingo Needleholder with cleaning port, not rotatable, not detachable 5.0 mm*

Робоча довжина  
*Working length*

220 mm	25.260.22	**
330 mm	25.260.33	**
450 mm	25.260.45	**

Голкотримач Parrot з промивним каналом, необертовий, нерозбірний 5 мм  
*Parrot Needleholder with cleaning port, not rotatable, not detachable 5.0 mm*



Робоча довжина  
*Working length*

220 mm	21-262-22
330 mm	21-262-33
450 mm	21-262-45

Голкотримач Parrot з промивним каналом, необертовий, нерозбірний 5 мм  
*Parrot Needleholder with cleaning port, not rotatable, not detachable 5.0 mm*

Робоча довжина  
*Working length*

220 mm	25.262.22	**
330 mm	25.262.33	**
450 mm	25.262.45	**

Голкотримач TC з промивним каналом, зігнутий вліво, необертовий, нерозірний (Карбід титану) 5 мм  
*TC Needleholder curved left with cleaning port, not rotatable, not detachable (Tungsten carbide) 5.0 mm*



Робоча довжина  
*Working length*

220 mm	21-264-22
330 mm	21.264.33
450 mm	21.264.45

Голкотримач TC з промивним каналом, зігнутий вліво, необертовий, нерозірний (Карбід титану) 5 мм  
*TC Needleholder curved left with cleaning port, not rotatable, not detachable (Tungsten carbide) 5.0 mm*

Робоча довжина  
*Working length*

220 mm	25.264.22	**
330 mm	25.264.33	**
450 mm	25.264.45	**

Голкотримач TC з промивним каналом, зігнутий вправо, необертовий, нерозірний (Карбід титану) 5 мм  
*TC Needleholder curved right with cleaning port, not rotatable, not detachable (Tungsten carbide) 5.0 mm*



Робоча довжина  
*Working length*

330 mm	21-266-33
450 mm	21-266-45

Голкотримач TC з промивним каналом, зігнутий вправо, необертовий, нерозірний (Карбід титану) 5 мм  
*TC Needleholder curved right with cleaning port, not rotatable, not detachable (Tungsten carbide) 5.0 mm*

Робоча довжина  
*Working length*

330 mm	25.266.33	**
450 mm	25.266.45	**



Голкотримач саморегульований типу MIC, з алмазним покриттям 5 мм  
*MIC 'self-adjust' needleholder, diamond coated jaw, 5 mm*

Робоча довжина  
*Working length*

330 mm	25.268.33	**
--------	-----------	----

**Kiefer**  
*medical devices*

**Зшиваючі щипці  
Suturing Forceps**

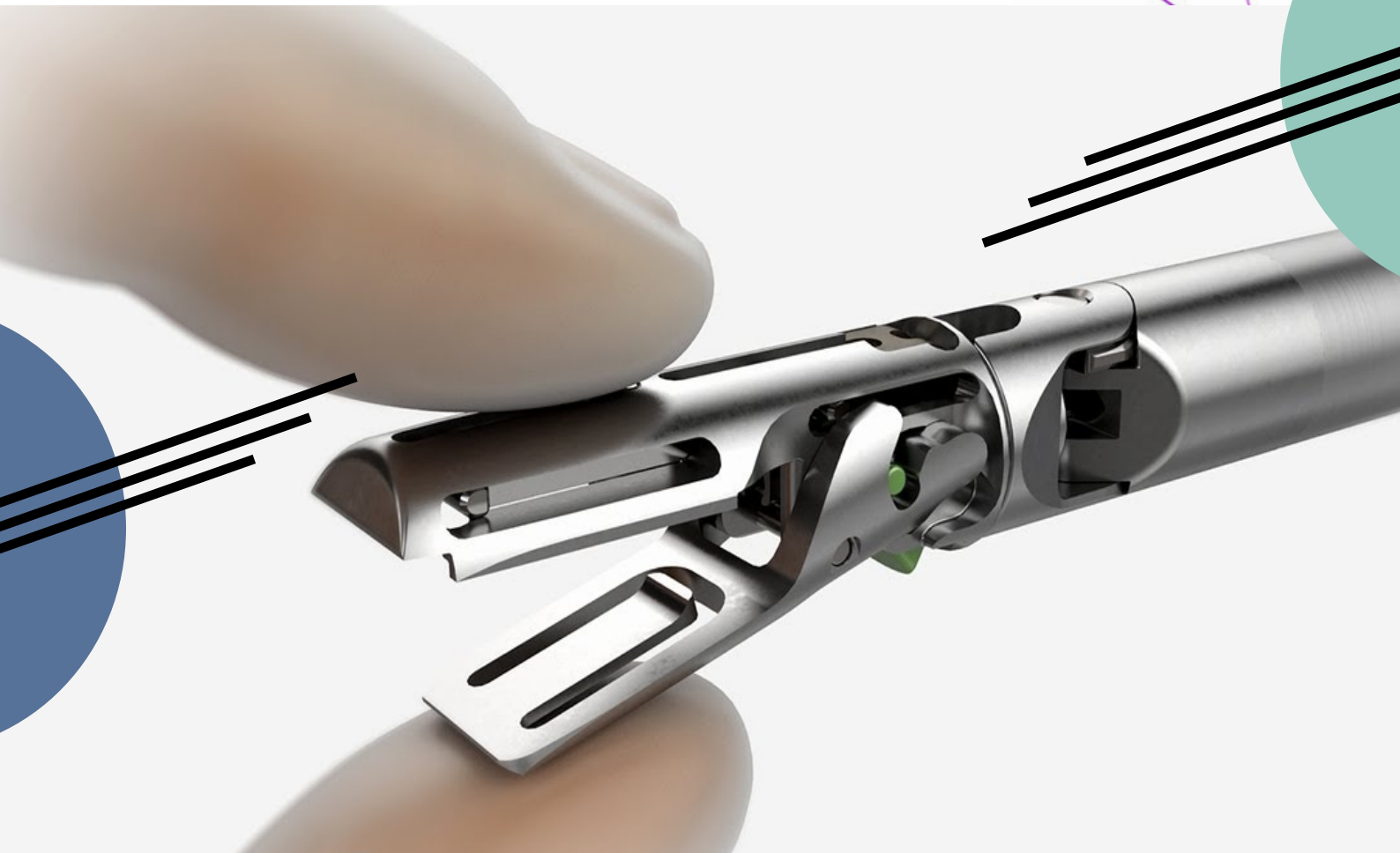
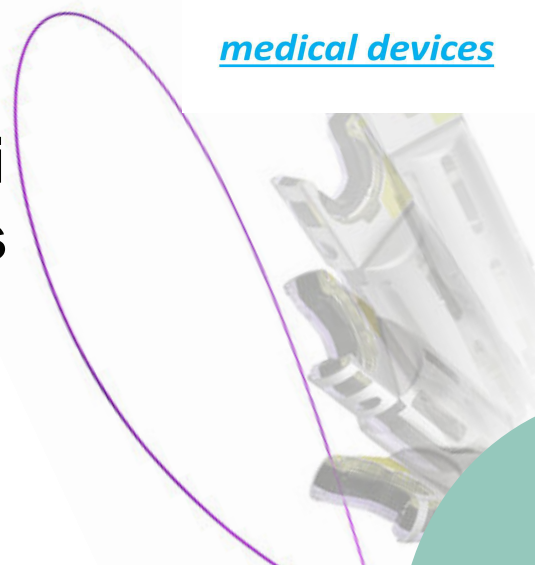

## Зшиваючі щипці Suturing Forceps

Щипці для ушивання троакарних ран  
*Wound Closure Forceps*



Щипці для ушивання троакарних ран, Ø 3.0 мм, роб.довж. 170 мм  
*Wound Closure Forceps, Ø 3.0 mm, WL 170 mm*

17-000-40

### **Переваги:**

Зменшує або усуває можливість грижі, зяючі рани і кровотечі

*Простота у використанні, особливо на пацієнтах з ожирінням*

Якісний багаторазовий інструмент

### **Advantages:**

*Reduce or eliminate the possibility of trocar site hernia, wound dehiscence or bleeding*

*Easy to Use, especially on obese patients*

*Quality Reusable Instrument*

# Kiefer

*medical devices*

\*Всі інструменти, що зазначені в даному каталозі, є автоклавуєвими - autoclavable.

\*\*Для поставки товару з відміткою “ \*\* “ біля потрібно окремо обговорювати можливість його поставки з нашим торгівельним представником. Даного товару немає в наявності.

\*\*\*Весь товар (інструмент), що наведений в даному каталозі, підлягає технічному обслуговуванню в нашому власному сервісному центрі, що розміщений в м.Київ.

**Відповідність товару Kiefer Medical Devices підтверджується  
Декларацією про відповідність Технічному регламенту  
щодо медичних виробів  
№ ЕМТ/01-06-20 від 09.06.2020 року**

**Уповноважений представник виробника Kiefer Medical Devices в Україні:**

**ТОВАРИСТВО З ОБМЕЖЕНОЮ ВІДПОВІДАЛЬНІСТЮ «ЄВРО МЕДТЕХСЕРВІС»**  
код ЄДРПОУ 41383382  
місцезнаходження: 04073, м.Київ, вул. Сирецька, буд. 35  
телефон +38 (044) 223 01 30  
gm@emts.com.ua