

ЛАПАРОСКОПІЯ



Лапароскопи та аксесуари Laparoscopes and Accessories



Лапароскопи та аксесуари Laparoscopes and Accessories



Лапароскоп, Ø 5.0 мм, роб.довж. 310 мм *
*Laparoscope, Ø 5.0 mm, WL 310 mm **

Напрямок огляду

Direction of view

	0°	L-050.00.310
	30°	L-050.30.310
	45°	L-050.45.310
	70°	L-050.70.310

Лапароскоп, Ø 6.5 мм, роб.довж. 310 мм *
*Laparoscope, Ø 6.5 mm, WL 310 mm **

Напрямок огляду

Direction of view

	0°	L-065.00.310
	30°	L-065.30.310

Лапароскоп, Ø 10.0 мм, роб.довж. 450 мм *
*Laparoscope, Ø 10.0 mm, WL 450 mm **

Напрямок огляду

Direction of view

	0°	L-100.00.450
	30°	L-100.30.450
	45°	L-100.45.450



Лапароскоп, Ø 10.0 мм, роб.довж. 324 мм *
*Laparoscope, Ø 10.0 mm, WL 324 mm **

Напрямок огляду

Direction of view

	0°	L-100.00.324
	30°	L-100.30.324
	45°	L-100.45.324

0° 30° 45°

Лапароскоп, Ø 10.0 мм, роб.довж. 310 мм *
*Laparoscope, Ø 10.0 mm, WL 310 mm **

Напрямок огляду

Direction of view

	0°	L-100.00.310
	30°	L-100.30.310
	45°	L-100.45.310

Лапароскоп, Ø 10.0 мм, роб.довж. 540 мм *
*Laparoscope, Ø 10.0 mm, WL 540 mm **

Напрямок огляду

Direction of view

	0°	L-100.00.540
	30°	L-100.30.540
	45°	L-100.45.540

HD



HD Лапароскоп, Ø 5.0 мм, роб.довж. 310 мм *
*HD Laparoscope, Ø 5.0 mm, WL 310 mm **

Напрямок огляду

Direction of view

	0°	10.005.00HD	**
	30°	10.005.30HD	**
	45°	10.005.45HD	**



HD Лапароскоп, Ø 10.0 мм, роб.довж. 324 мм *
*HD Laparoscope, Ø 10.0 mm, WL 324 mm **

Напрямок огляду

Direction of view

	0°	10.010.00HD	**
	30°	10.010.30HD	**
	45°	10.010.45HD	**

0° 30° 45°

HD Лапароскоп, Ø 6.5 мм, роб.довж. 310 мм *
*HD Laparoscope, Ø 6.5 mm, WL 310 mm **

Напрямок огляду

Direction of view

	0°	10.006.00HD	**
	30°	10.006.30HD	**

*весь інструмент є автоклавуємим (autoclavable)

**Для поставки товару з відміткою “ ** ” біля найменування або коду товару потрібно окремо обговорювати можливість його поставки з нашим торгівельним представником. Даного товару немає в наявності.

Лапароскопи та аксесуари Laparoscopes and Accessories

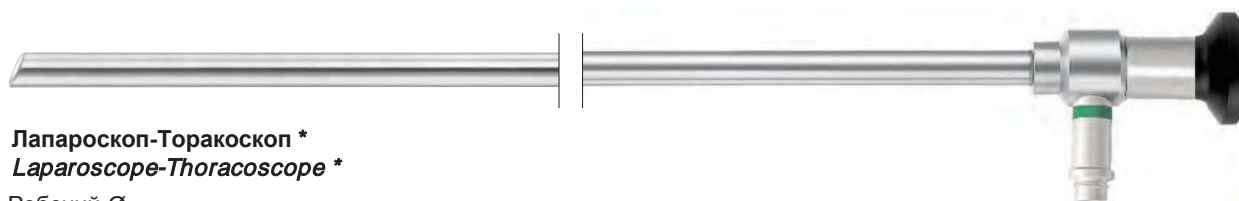

Лапароскоп-Торакоскоп * Laparoscope-Thoracoscope *

Робочий-Ø Working-Ø	10.0 mm
Робоча довжина Working Length	170 mm
Напрямок огляду Direction of view	0° 10.010.50
Напрямок огляду Direction of view	30° 10.010.52

0° 30°

HD

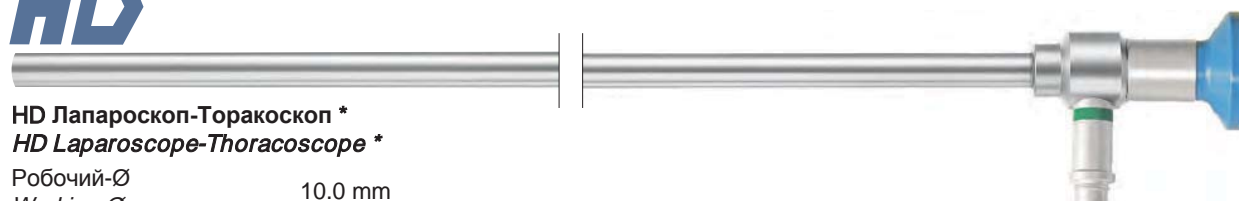

HD Лапароскоп-Торакоскоп * HD Laparoscope-Thoracoscope *

Робочий-Ø Working-Ø	10.0 mm
Робоча довжина Working Length	170 mm
Напрямок огляду Direction of view	0° 10.010.50HD **
Напрямок огляду Direction of view	30° 10.010.52HD **

0° 30°

*весь інструмент є автоклавуємим (autoclavable)

**Для поставки товару з відміткою “ ** “ біля найменування або коду товару потрібно окремо обговорювати можливість його поставки з нашим торгівельним представником. Даного товару немає в наявності.

Лапароскопи та аксесуари Laparoscopes and Accessories

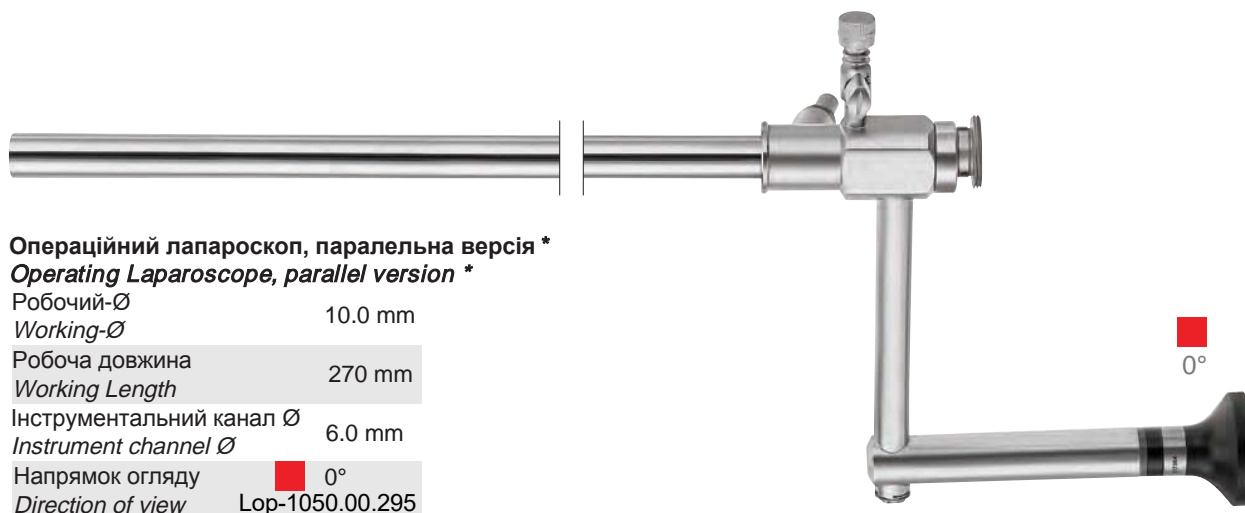

Операційний лапароскоп, паралельна версія *

Operating Laparoscope, parallel version *

Робочий-Ø Working-Ø	10.0 mm
Робоча довжина Working Length	270 mm
Інструментальний канал Ø Instrument channel Ø	6.0 mm
Напрямок огляду Direction of view	0°
	Lop-1050.00.295

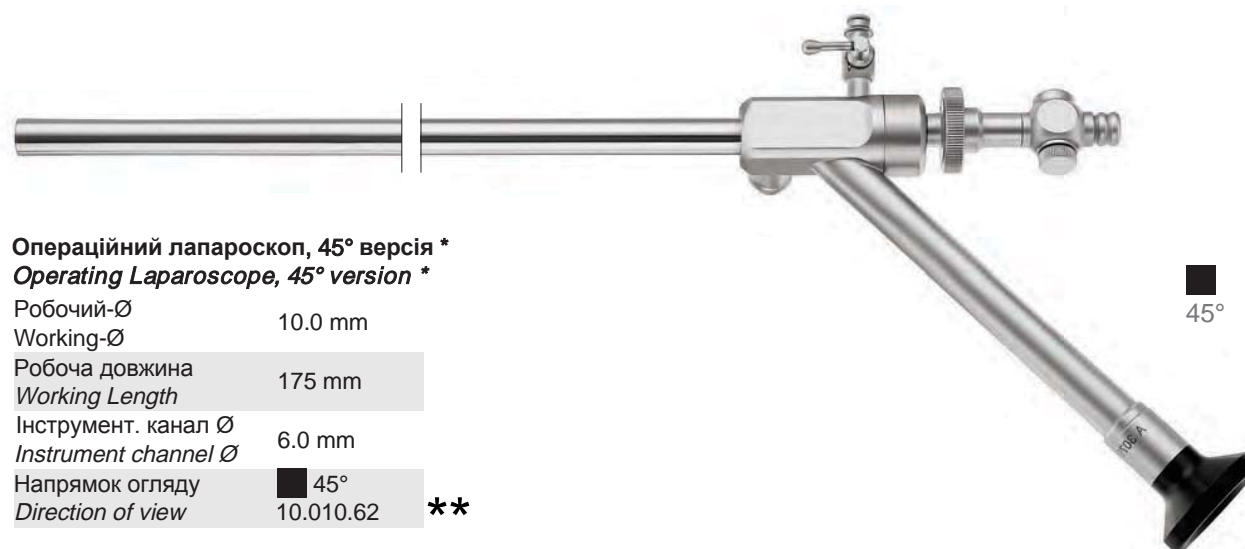

Операційний лапароскоп, 45° версія *

Operating Laparoscope, 45° version *

Робочий-Ø Working-Ø	10.0 mm
Робоча довжина Working Length	175 mm
Інструмент. канал Ø Instrument channel Ø	6.0 mm
Напрямок огляду Direction of view	45°
	10.010.62 **

*весь інструмент є автоклавуємим (autoclavable)

**Для поставки товару з відміткою “ ** “ біля нйменування або коду товару потрібно окремо обговорювати можливість його поставки з нашим торгівельним представником. Даного товару немає в наявності.

Лапароскопи та аксесуари Laparoscopes and Accessories

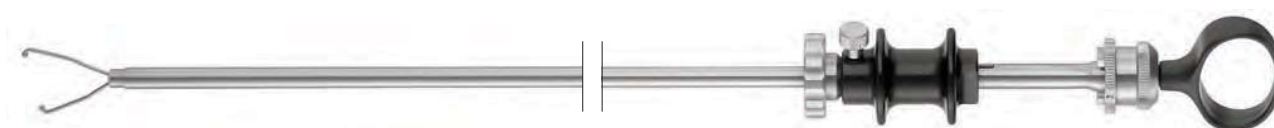

Кільцевий аплікатор, Ø 6.0 мм, роб.довж. 330 мм, з штовхачем та 1 направляючим конусом
Ring applicator, Ø 6.0 mm, WL 330 mm, with applier and 1 insert cone

10.010.330 **

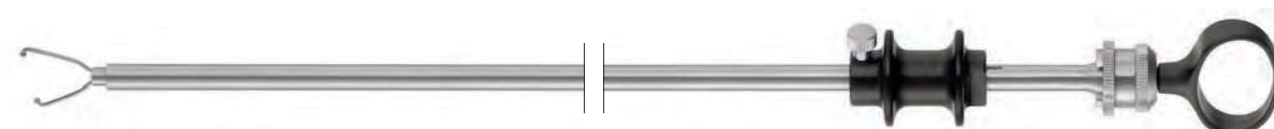

Кільцевий аплікатор, Ø 7.0 мм, роб.довж. 290 мм, з штовхачем та 1 направляючим конусом
Ring applicator, Ø 7.0 mm, WL 290 mm, with applier and 1 insert cone

10.010.250 **



Вставка-конус для кільцевого аплікатора 10.010.65 та 10.010.66

Insert cone for Ring-applier 10.010.65 and 10.010.66

10.010.67 **



Силіконові кільця, 50 шт./уп.
Silicone rings, 50 pcs./pack

10.010.70 **



Штовхач для кільцевого аплікатора 10.010.65 та 10.010.66
Applier for Ring-applier 10.010.65 and 10.010.66

10.010.68 **

Запірний кран для Ø 10.0 мм операційного лапароскопу для 10.010.60 + 62

Stopcock for Ø 10.0 mm operating laparoscope for 10.010.60 + 62

10.010.72 **

без ілюстрації, див. 10.010.62
without illustration, see 10.010.62

*весь інструмент є автоклавуємим (autoclavable)

**Для поставки товару з відміткою " ** " біля нйменування або коду товару потрібно окремо обговорювати можливість його поставки з нашим торгівельним представником. Даного товару немає в наявності.

Лапароскопи та аксесуари Laparoscopes and Accessories



Універсальний оптичний кабель
Universal light cable

Ø	Довжина <i>Length</i>	
3.5 mm	1800 mm	E-1-035-18
3.5 mm	2300 mm	E-1-035-23
3.5 mm	3000 mm	E-1-035-30
4.8 mm	1800 mm	E-1-048-18
4.8 mm	2300 mm	E-1-048-23
4.8 mm	3000 mm	E-1-048-30

Адаптер для джерела світла
Light source adaptor

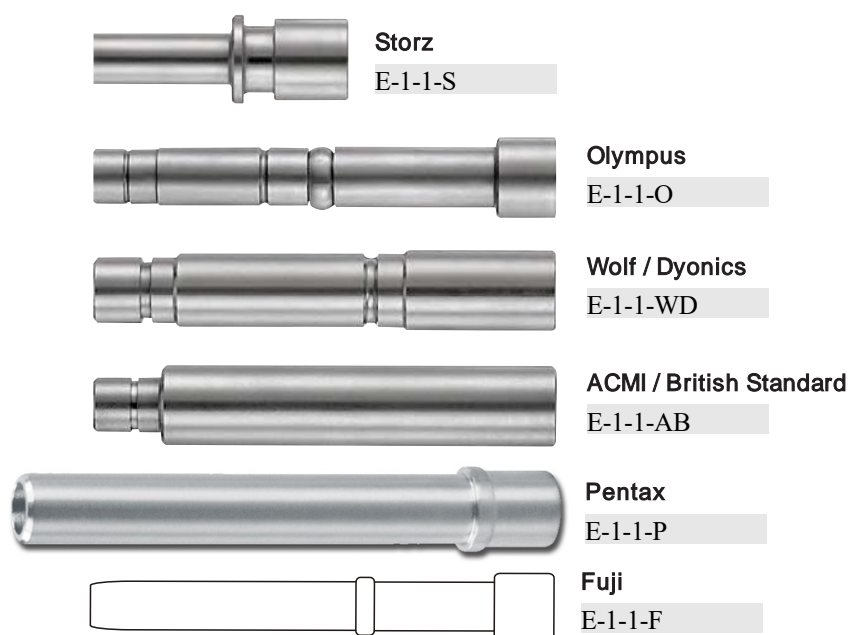

Кабель-адаптер джерела світла
(Адаптер для ендоскопу)
(Endoscope adaptor)



Kiefer

medical devices

Троакарни системи та аксесуари Trokar Systems and Accessories

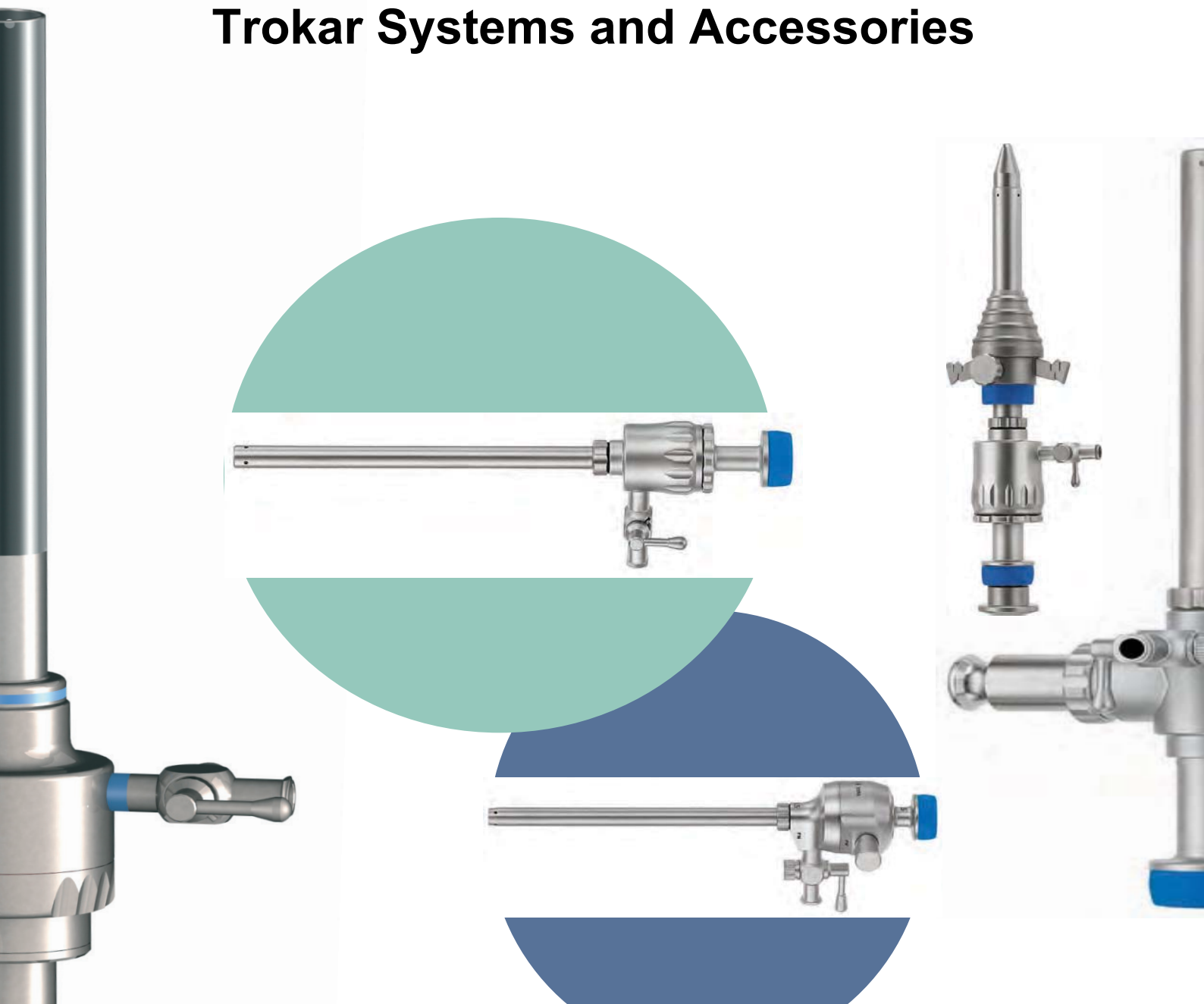

Троакарні системи та аксесуари Trokar-Systems and Accessories



Троакарна канюля з клапаном
Trumpet valve cannula

Внутрішній-Ø	з гладкою металевою гільзою <i>with smooth metal sleeve</i>	з металевою гільзою з різьбою <i>with threaded metal sleeve</i>
3.5 mm	13-000-03	
5.5 mm	13-000-05	13-002-05
11.0 mm	13-000-11	13-002-11
12.5 mm	13-000-12	13-002-12



Канюля з автоматичним клапаном
Automatic valve cannula

Внутрішній-Ø	з гладкою металевою гільзою <i>with smooth metal sleeve</i>	з металевою гільзою з різьбою <i>with threaded metal sleeve</i>
3.5 mm	13-005-03	
5.5 mm	L2-020-05	13-007-05
7.5 mm	13-005-07	13-007-07
11.0 mm	L2-020-11	13-007-11
12.5 mm	13-005-12	13-007-12
8.5 mm	13-005-08	



Автоматична канюля з ручним запірним клапаном
Automatic cannula with manual operated trap door valve

Внутрішній-Ø	з гладкою металевою гільзою <i>with smooth metal sleeve</i>	з металевою гільзою з різьбою <i>with threaded metal sleeve</i>
5.5 mm	13-010-05	13-012-05
7.5 mm	13-010-07	13-012-07
11.0 mm	13-010-11	13-012-11
12.5 mm	13-010-12	13-012-12

Троакарні системи та аксесуари Trokar-Systems and Accessories



Канюля Hasson, комплект, з плунжерним клапаном
Hasson cannula set, with trumpet valve

Внутрішній-Ø
Inside-Ø

5.5 mm	13-020-05
11.0 mm	13-020-11
12.5 mm	13-020-12

Канюля Hasson, комплект, з автоматичним клапаном
Hasson cannula set, with automatic valve

Внутрішній-Ø
Inside-Ø

5.5 mm	13-022-05
11.0 mm	13-022-11
12.5 mm	13-022-12

Канюля Hasson, комплект, з ручним за-
пірним клапаном (без ілюстрації)
*Hasson cannula set with manual operated
trap door valve (wo. illu.)*

Внутрішній-Ø
Inside-Ø

5.5 mm	13-024-05
11.0 mm	13-024-11
12.5 mm	13-024-12

Аксесуари для канюлі Hasson Accessories for Hasson cannula



Металевий конус Hasson з гвинтовим фіксатором
Hasson cone metal, with wing-thread-holder

Зовнішній-Ø
Outside-Ø

5.5 mm	13-026-05
11.0 mm	13-026-11
12.5 mm	13-026-12



Пластиковий конус Hasson
Plastic Hasson Konus

13.027.05	**
13.027.11	**
13.027.12	**



Гвинтовий Фіксатор Hasson
Fascia holder Hasson

13-030-05
13-030-11
13-030-12



Обтуратор
Obturator

Зовнішній-Ø
Outside-Ø

5.5 mm	13-028-05
11.0 mm	13-028-11
12.5 mm	13-028-12

*весь інструмент є автоклавуємым (autoclavable)

**Для поставки товару з відміткою “ ** “ біля нйменування або коду товару потрібно окремо обговорювати можливість його поставки з нашим торгівельним представником. Даного товару немає в наявності.

Троакальні системи та аксесуари Trokar-Systems and Accessories

Аксесуари для троакарної канюлі, роб.довж. 100 мм Accessories for trocar cannula, WL 100 mm



Внутрішній-Ø	Гладка металева гільза <i>Smooth metal sleeve</i>	Металева гільза з різьбою <i>Threaded metal sleeve</i>	Гладка пластикова гільза <i>Smooth plastic sleeve</i>	Пластикова гільза з різь- бою (без ілюстрації) <i>Threaded plastic sleeve (wo. ill.)</i>
--------------	--	--	---	--

5.5 mm	13-032-05	13-034-05	13.032.05P **	13.034.05P **
7.0 mm	13-032-07	13-034-07	13.032.07P **	13.034.07P **
11.0 mm	13-032-11	13-034-11	13.032.11P **	13.034.11P **
12.5 mm	13-032-12	13-034-12	13.032.12P **	13.034.12P **

Ущільнювачі для троакарних канюль Seals for trocar cannulas



Внутрішній-Ø	Ущільнювачі ковпачки 10шт./уп. <i>Sealing caps 10 pcs./pack</i>	Ущільнювачі кільця 10 шт./уп. <i>O-rings 10 pcs./pack</i>	Ущільнювачі кільця для троакарної гільзи 10 шт./уп. <i>O-rings, for trocar sleeves 10 pcs./pack</i>	Ущільнювачі кільця для головної деталі 10 шт./уп. <i>O-rings, for main part 10 pcs./pack</i>
--------------	---	---	---	--

5.5 mm	13-036-05	13-038-05	13.044.03 **	13.046.03 **
7.0 mm	13-036-07	13-038-07	13.044.05 **	13.046.05 **
11.0 mm	13-036-11	13-038-11	13.044.07 **	13.046.07 **
12.5 mm	13-036-12	13-038-12	13.044.11 **	13.046.11 **
			13.044.12 **	13.046.12 **



Троакар, пірамідальний наконечник Trocar, pyramidal point

Зовнішній-Ø
Outside-Ø

3.5 mm	13-050-03
5.5 mm	L2_110_03
7.5 mm	13-050-07
8.5 mm	13-050-08
11.0 mm	L2_020_11
12.5 mm	13-050-12



Троакар, конічний наконечник Trocar, conical point

Зовнішній-Ø
Outside-Ø

5.5 mm	13-055-05
7.0 mm	13-055-07
11.0 mm	13-055-11
12.5 mm	13-055-12

*весь інструмент є автоклавуємим (autoclavable)

**Для поставки товару з відміткою “ ** “ біля найменування або коду товару потрібно окремо обговорювати можливість його поставки з нашим торговельним представником. Даного товару немає в наявності.

Троакальні системи та аксесуари Trokar-Systems and Accessories



Атравматичний троакар, 5.5мм, багаторазовий, 3 автоматичні ріжучі поверхні
Shielded trocar, three cutting edges with automatic tip cover

Зовнішній-Ø

Outside-Ø

5.5 mm	13-060-05
10.5 mm	13-060-10
11.0 mm	13-060-11
12.5 mm	13.060.12



Атравматичний троакар з одним лезом, з автоматичн.ріжучою поверхнею
Shielded single blade trocar with automatic edge cover

Зовнішній-Ø

Outside-Ø

5.5 mm	13-061-05
10.5 mm	13-061-10
11.0 mm	13.-061-11
12.5 mm	13-061-12



Атравматичний троакар Veress, скошений
Veress shielded trocar, oblique

Зовнішній-Ø

Outside-Ø

2.0 mm	13-062-02
3.5 mm	13-062-03
5.5 mm	13-062-05
11.0 mm	13-062-11
12.5 mm	13-062-12



Атравматичний троакар Veress з одним лезом
Veress shielded trocar with single blade

Зовнішній-Ø

Outside-Ø

5.5 mm	13.063.05	**
11.0 mm	13.063.11	**
12.5 mm	13.063.12	**

Атравматичний троакар Veress з замком
Veress shielded trocar with lock

Зовнішній-Ø

Outside-Ø

2.0 mm	13-064-02
3.5 mm	13-064-03
5.5 mm	13-064-05
11.0 mm	13-064-11
12.5 mm	13-064-12

*весь інструмент є автоклавуємим (autoclavable)

**Для поставки товару з відміткою “ ** “ біля нйменування або коду товару потрібно окремо обговорювати можливість його поставки з нашим торгівельним представником. Даного товару немає в наявності.

Трокарні системи та аксесуари Trokar-Systems and Accessories



Перехідник
Reducer-sleeve

Зовнішній-Ø <i>Outside-Ø</i>	Внутрішній-Ø <i>Inside-Ø</i>	
10.0 mm	5.5 mm	13-070-10
11.0 mm	5.5 mm	L2-171-11
12.5 mm	5.0 mm	13-070-12
12.5 mm	10.0 mm	13-070-13
15.0 mm	5.0 mm	13-070-15
15.0 mm	10.0 mm	13-070-16
20.0 mm	15.0 mm	13-070-20
20.0 mm	10.0 mm	13-070-21



Набір розширення (Розширювач з направляючим зондом)
Dilation set with guide probe

Зовнішній-Ø <i>Outside-Ø</i>	Внутрішній-Ø <i>Inside-Ø</i>	
10.0 mm	5.0 mm	13-072-10
11.0 mm	5.0 mm	13-072-11
15.0 mm	10.0 mm	13-072-15
20.0 mm	10.0 mm	13-072-20



Редуктор короткий
Reducer, short

Зовнішній-Ø <i>Outside-Ø</i>	Внутрішній-Ø <i>Inside-Ø</i>	
11.0 mm	5.0 mm	13-076-11
12.5 mm	5.0 mm	13-076-12

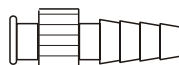

Конектор з замком Luer (жін.)
Female Luer Lock Adapter
14-000-01



Силіконові трубки 8"
Silicon Tubing 8"
14-000-03

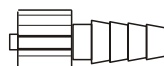

Конектор з замком Luer (чол.)
Male Luer Lock Adapter
14-000-02

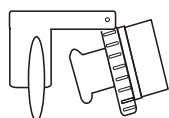

Редуктор перехідник
Reducer, adapter
Зовнішній-Ø Внутрішній-Ø
Outside-Ø Inside-Ø

12.5 mm	5.0 mm	13-076-12
---------	--------	-----------



Голка Veress (Канюля Veress для інсуфляції)
Verres Needle (Verres insufflation-cannula)

Робоча довжина <i>Working length</i>	Ø 2.0 mm	
80 mm		14-002-08
100 mm		14-002-10
120 mm		14-002-12
150 mm		14-002-15
170 mm		14-002-17
200 mm		14-002-20

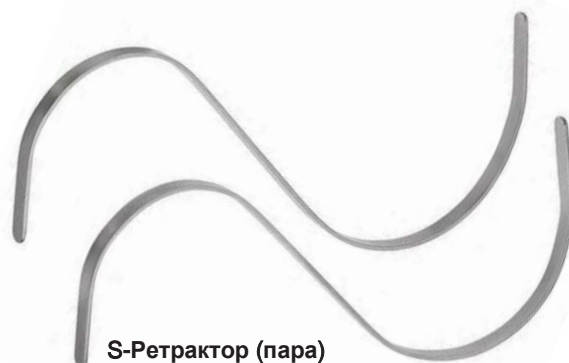

S-Ретрактор (пара)
S-retractor (in pairs)
5.5 mm 13-080-55
11.0 mm 13-080-11

Системи аспірації та іригації Suction and irrigation systems

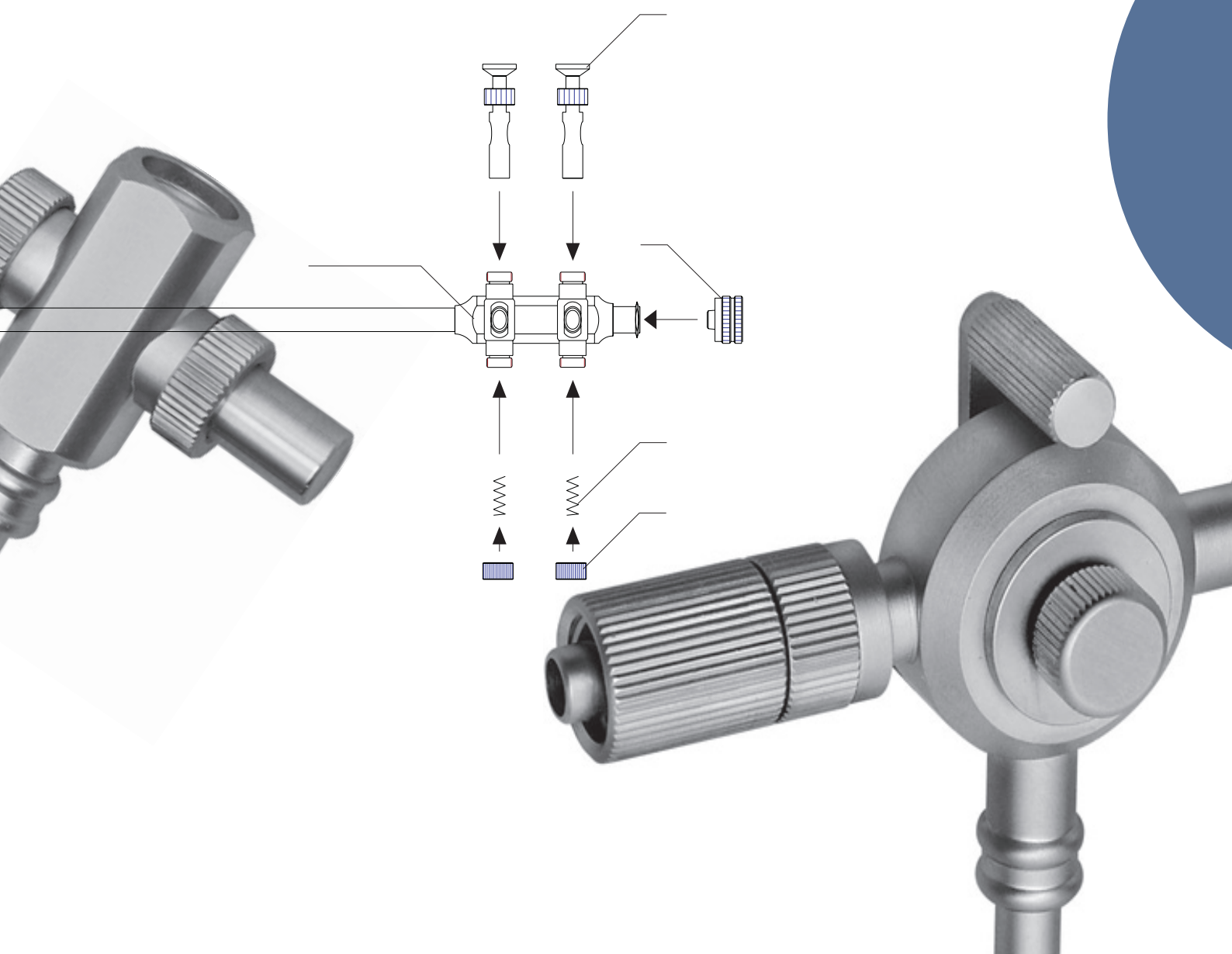

Системи аспірації та іригації Suction and Irrigation Systems



Одноклавішна рукоятка з плунжерним клапаном
Single trumpet valve handle

15-001-00



Двоклавішна рукоятка з плунжерним клапаном зі знімною ергономічною ручкою-пластиною
Double trumpet valve handle with detachable ergonomic handle plate

15-004-00



Рукоятка типу 'пістолет' з 2-ходовим клапаном
Pistol handle with maintenance-free 2-way valve

15-006-00



Змінні трубки для аспірації/іригації для 15.001.00 / 15.004.00 / 15.006.00
Adaptable suction/irrigation tubes for 15.001.00 / 15.004.00 / 15.006.00

Зовнішній-Ø <i>Outside-Ø</i>	Робоча довжина <i>Working length</i>	
3.0 mm	330 mm	15-000-03
5.0 mm	330 mm	15-000-05
10.0 mm	330 mm	15-000-10



Трубка для аспірації/іригації з одним бічним клапаном
Suction/irrigation Tube, one lateral trumpet valve

Робоча довжина
Working length

Зовнішній-Ø
Outside-Ø

330 mm

5.0 mm

15.013.05

(з отворами на кінці)

Змінна трубка для аспірації/іригації для 15-010-00

330 mm

10.0 mm

15.010.10

(з отворами на кінці)

Adaptable Suction/irrigation Tube, only for 15-010-00



*Загальне зображення

15.013.05

15.010.10

15-010-00

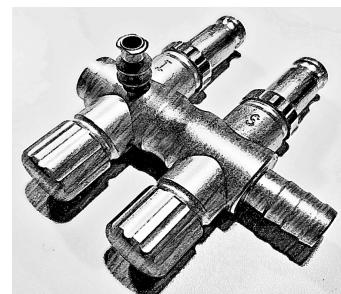

Двоканальний важільний клапан з обертовим адаптером та Luer Lock-конектором

Maintenance-free 2-way valve with rotating adapter and Adaptable Luer Lock-connector

15-010-00

Системи аспирації та іригації Suction and Irrigation Systems



2-канальний важільний клапан з обертовим адаптером та Luer Lock-конектором
Maintenance-free 2-way valve with rotating adapter and Adaptable LuerLock-connector

15-010-00



Змінна голка для ін'єкції/пункції для 15.010.00
Adaptable injection-/puncture needle for 15.010.00

Зовнішній-Ø Робоча довжина

Outside-Ø Working length

5.0 mm	330 mm	15-010-50
--------	--------	-----------



Змінна трубка для аспирації/іригації для 15.010.00
Adaptable suction-/irrigation tube for 15.010.00

Зовнішній-Ø Робоча довжина

Outside-Ø Working length

3.0 mm	330 mm	15-010-03
--------	--------	-----------

5.0 mm	330 mm	15-010-05
--------	--------	-----------

10.0 mm	330 mm	15-010-10
---------	--------	-----------

(Голка для ін'єкції/пункції згідно Декларації відповідності)



Трубка для аспирації/іригації з одним бічним клапаном
Suction-Irrigation Tube, one lateral trumpet valve

Зовнішній-Ø Робоча довжина

Outside-Ø Working length

5.0 mm	330 mm	15-013-05
--------	--------	-----------



Вкладиш іригаційного каналу до 15.013.05
Irrigation channel insert for 15.013.05

Зовнішній-Ø Робоча довжина

Outside-Ø Working length

5.0 mm	330 mm	15-013-05
--------	--------	-----------



Голка для ін'єкції/пункції, з малим Luer Lock-конектором
Injection-/puncture cannula, needle with small Luer Lock-connector

Зовнішній-Ø Робоча довжина

Outside-Ø Working length

3.0 mm	330 mm	15-011-03
--------	--------	-----------

5.0 mm	330 mm	15-011-33
--------	--------	-----------

5.0 mm	450 mm	15-011-45
--------	--------	-----------



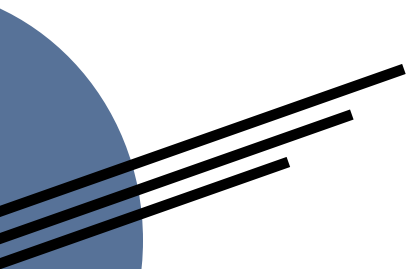





Монопольні електроди Monopolar electrodes



Моноплярні ВЧ-електроди Monopolar HF-Electrodes



Змінні моноплярні ВЧ-електроди для модульних рукояток з сувною ізоляцією
Adaptable monopolar HF-electrodes for modular handles of series
with sliding insulation

	Робоча довжина Working length	
 ВЧ електрод-гачок, тонкий <i>Hook electrode, thin</i>	330 mm	16-011-33
	450 mm	16-011-45
 ВЧ електрод-гачок, потовщений <i>Hook electrode, thick</i>	330 mm	16-012-33
	450 mm	16-012-45
 ВЧ електрод прямокутний <i>Right angle electrode</i>	330 mm	16-013-33
		16-013-45
 ВЧ електрод-лопатка <i>Spatula electrode</i>	330 mm	16-014-33
		16-014-45
 ВЧ електрод-шар <i>Ball point electrode</i>	330 mm	16-015-33
		16-015-45
 ВЧ електрод-ніж <i>Knife electrode</i>	330 mm	16-016-33
	450 mm	16-016-45
 45° ВЧ Електрод-голка <i>45° needle electrode</i>	330 mm	16-017-33
	450 mm	16-017-45
 Електрод-голка <i>Needle electrode</i>	330 mm	16.019.33
	450 mm	16.019.45









ВЧ електрод з зсувною ізоляцією, 5мм/33см
Sliding insulation only, 5 mm x 33 cm 16-019-33

ВЧ електрод з зсувною ізоляцією, 5мм/45см
Sliding insulation only, 5 mm x 45 cm 16-019-45

Моноплярні ВЧ-електроди Monopolar HF-Electrodes



Моноплярні електроди з ВЧ-конектором
Monopolar electrodes with HF-connector

		Робоча довжина <i>Working length</i>	
 Електрод-гачок, тонкий <i>Hook electrode, thin</i>	Ø 5.0 mm	330 mm	16-021-33
	Ø 5.0 mm	450 mm	16-021-45
 Електрод-гачок, потовщений <i>Hook electrode, thick</i>	Ø 5.0 mm	330 mm	16-022-33
	Ø 5.0 mm	450 mm	16-022-45
 Електрод прямокутний <i>Right angle electrode</i>	Ø 5.0 mm	330 mm	16-023-33
	Ø 5.0 mm	450 mm	16-023-45
 Електрод-лопатка <i>Spatula electrode</i>	Ø 5.0 mm	330 mm	16-024-33
	Ø 5.0 mm	450 mm	16-024-45
 Електрод-шар <i>Ball point electrode</i>	Ø 5.0 mm	330 mm	16-025-33
	Ø 5.0 mm	450 mm	16-025-45
 Електрод-ніж <i>Knife electrode</i>	Ø 5.0 mm	330 mm	16-026-33
	Ø 5.0 mm	450 mm	16-026-45
 45° Електрод-голка <i>45° needle electrode</i>	Ø 5.0 mm	330 mm	16-027-33
	Ø 5.0 mm	450 mm	16-027-45
 Електрод-голка <i>Needle electrode</i>	Ø 5.0 mm	330 mm	16-028-33
	Ø 5.0 mm	450 mm	16-028-45

Монополярні кабелі *Monopolar Cables*

З боку інструменту *Instrument side*

Для всіх інструментів з чоловічим монополярним роз'ємом 4 мм, наприклад:
For all instruments with male monopolar 4 mm connector, for example:



МІС-Інструменти
MIS-instruments



Лапароскопічні електроди
Laparoscopy electrodes



Стандартний конектор для інструменту
Standard instrument connector



Захисний конектор для інструменту
Safety instrument connector

Унікальна захисна оболонка - робить звичайні 4 мм конектори безпечними для дотику
Unique safety sleeve - makes conventional 4 mm connectors touch-safe

Надійне приєднання до інструменту завдяки позолоченим пружинним контактам

Firm hold at the instrument due to gold-plated spring contacts

Монополярні кабелі Monopolar Cables

З боку генератора Generator side

Martin, Berchtold, Erbe T-Серії
Martin, Berchtold, Erbe T-Series

4 mm



①

зі стандартним конектором для інструменту
with standard instrument connector

Довжина
Length

3000 mm	16.100.00
5000 mm	16.100.02

②

з захисним конектором для інструменту
with safety instrument connector

Довжина
Length

3500 mm	16.101.00
---------	-----------

Erbe ACC/ICC-Серії
Erbe ACC/ICC-Series

4 mm



①

зі стандартним конектором для інструменту
with standard instrument connector

Довжина
Length

3000 mm	16.100.10	**
5000 mm	16.100.12	**

②

з захисним конектором для інструменту
with safety instrument connector

Довжина
Length

3500 mm	16.101.10	**
---------	-----------	----

US-Американські EXBЧ
US-American ESU's



①

зі стандартним конектором для інструменту
with standard instrument connector

Довжина
Length

3000 mm	16.100.20	**
5000 mm	16.100.22	**

②

з захисним конектором для інструменту
with safety instrument connector

Довжина
Length

3500 mm	16.101.20	**
---------	-----------	----

*весь інструмент є автоклавуємим (autoclavable)

**Для поставки товару з відміткою “ ** “ біля нйменування або коду товару потрібно окремо обговорювати можливість його поставки з нашим торгівельним представником. Даного товару немає в наявності.

**Акcesуари
(ретрактори, розширювачі тощо)
Accessories**

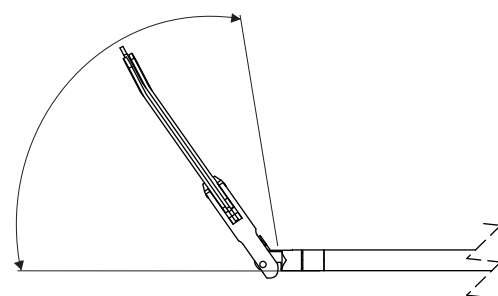
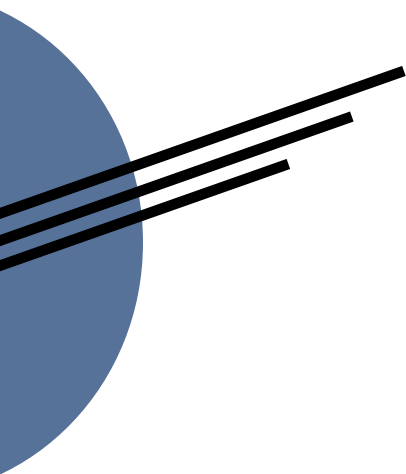
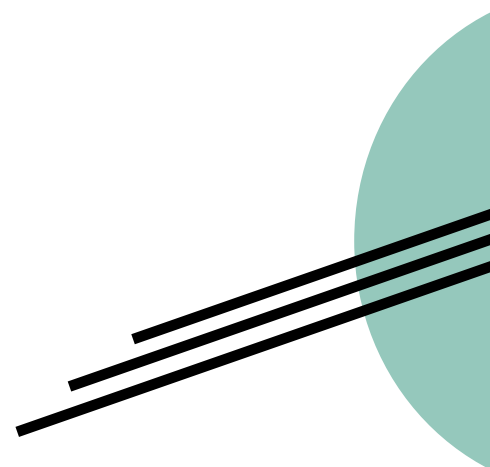
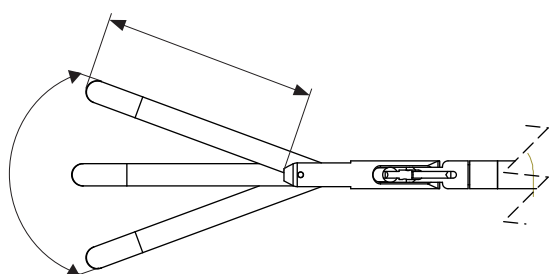

Акcesуари (етрактори, розширювачі тощо) Accessories



Щипці для ушивання троакарних ран
Wound Closure Forceps

∅ Робоча довжина
 Working length

3.0 mm	170 mm	17-000-40
--------	--------	-----------

Заглушка до щипців 17.000.40
Stopper for Wound Closure Forceps 17.000.40

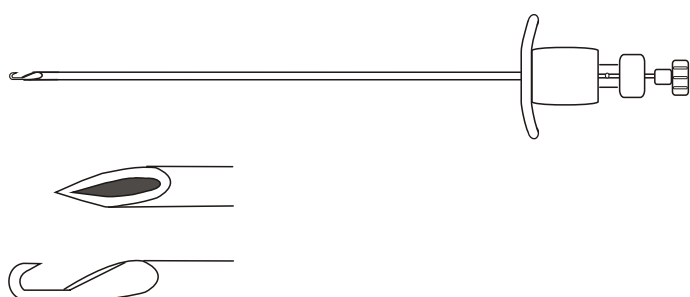

Голка Verres для ушивання ран
Verres Needle Wound Closure

∅ Робоча довжина
 Working length

2.0 mm	150 mm	17-000-60
--------	--------	-----------

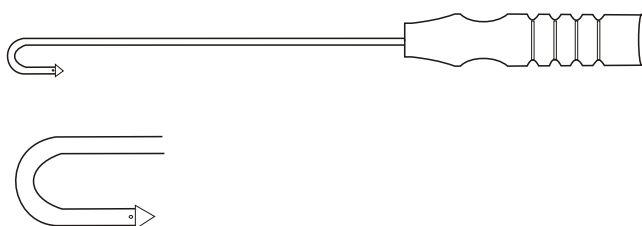

Голка гак для ушивання ран
Hook Needle Wound Closure

17-000-80



Пристрій для затягування вузлів, відкриття шва
Knot pusher, suture opening

Ø	Робоча довжина <i>Working length</i>	
5.0 mm	330 mm	17-002-33
5.0 mm	450 mm	17-002-45

Пристрій для затягування вузлів, без відкриття шва
Knot pusher, without suture opening

Ø	Робоча довжина <i>Working length</i>	
5.0 mm	330 mm	17-003-33
5.0 mm	450 mm	17-003-45



Пристрій для затягування вузлів, рифлений, Ø 5.0 мм
Knot pusher, grooved, Ø 5.0 mm

Ø	Робоча довжина <i>Working length</i>	
5.0 mm	330 mm	17-004-33
5.0 mm	450 mm	17-004-45



Зонд-пальпатор, градуйований
Palpation probe, graduated

Ø	Робоча довжина <i>Working length</i>	
5.0 mm	330 mm	17-005-33
5.0 mm	450 mm	17-005-45



Штопор для видалення міоматозних вузлів, Ø 5.0 мм
Myoma screw, Ø 5.0 mm

Робоча довжина <i>Working length</i>		
330 mm	17-020-33	
450 mm	17-020-45	



Штопор для видалення міоматозних вузлів Ø 10.0 мм
Myoma screw, Ø 10.0 mm

Робоча довжина <i>Working length</i>		
330 mm	17-025-33	
450 mm	17-025-45	з фіксацією



Штопор для видалення міоматозних вузлів Ø 10.0 мм
Myoma screw, Ø 10.0 mm

Робоча довжина <i>Working length</i>		
330 mm	17-030-33	
450 mm	17-030-45	з фіксацією

Акcesуари (ретрактори, розширювачі тощо) Accessories



Ретрактор трьохпелюстковий, Ø 5.0 мм, роб.довж. 340мм
Fan retractor, Ø 5.0 mm, WL 340 mm

17-113-33

Ретрактор трьохпелюстковий, Ø 10.0 мм, роб.довж. 380 мм
Fan retractor, Ø 10.0 mm, WL 380 mm

17-114-33

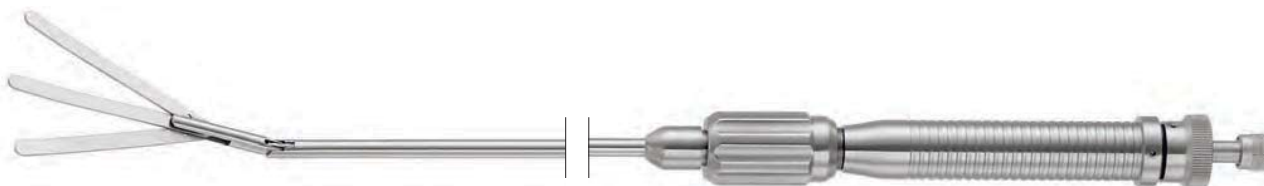

Ретрактор трьохпелюстковий, що відхиляється, Ø 5.0 мм, роб.довж. 340 мм
Fan retractor, adjustable, Ø 5.0 mm, WL 340 mm

L05-054-34

Ретрактор трьохпелюстковий, що відхиляється, Ø 10.0 мм, роб.довж. 380 мм
Fan retractor, adjustable, Ø 10.0 mm, WL 380 mm

L05-054-38

Акcesуари (ретрактори, розширювачі тощо) Accessories



Трьохпелюстковий
ранорозширювач для
видалення жовчного міхура
роб.довж.

*Speculum with 3 blades for
bladder gall extraction*

17-120-00

Зонд холангіографії, радіолюцентний
Cholangiography probe, radiolucent,

Робоча довжина
Working length

	Робоча довжина	Код
11.0 mm	330 mm	17-150-11
12.5 mm	330 mm	17-150-12

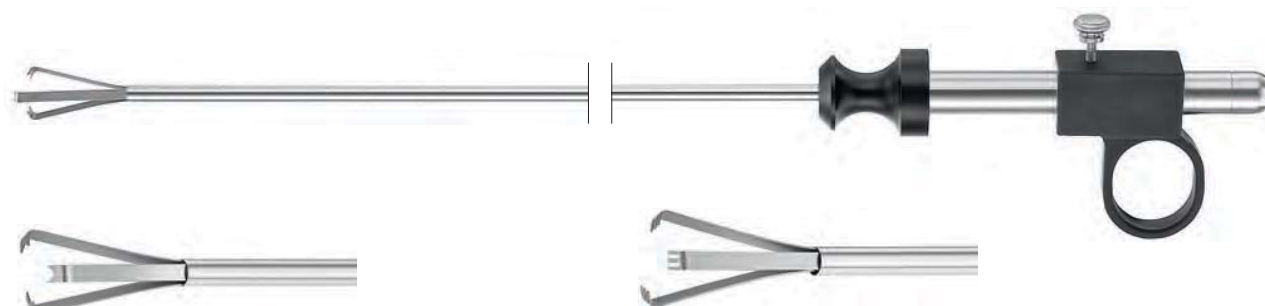

Агресивні щипці для захоплення з 3 браншами,
5.0 мм, роб.довж. 330 мм

Aggressive 3-prong grasper, 5.0 mm, WL 330 mm

17-160-33

Щипці для захоплення *Allis* з 3 браншами, 5.0 мм,
роб.довж. 330 мм

Allis 3-prong grasper, 5.0 mm, WL 330 mm

17-161-33

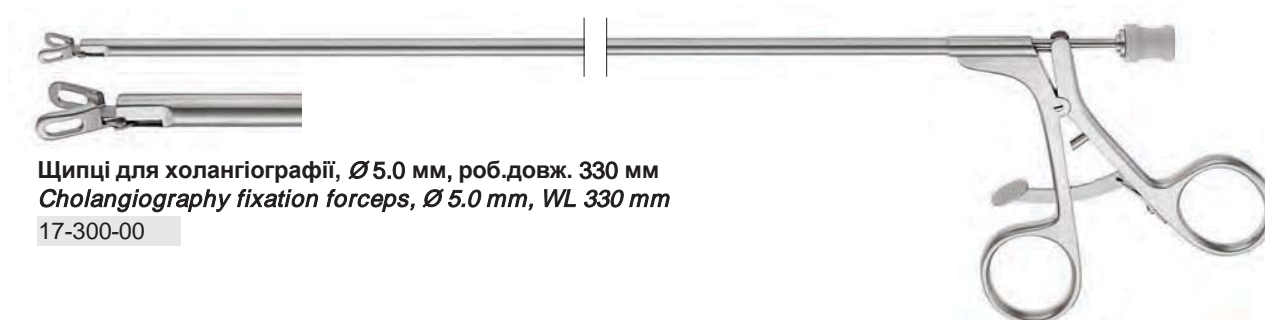

Щипці для холангіографії, Ø 5.0 мм, роб.довж. 330 мм
Cholangiography fixation forceps, Ø 5.0 mm, WL 330 mm

17-300-00

Кліп-Аплікатори Clip-Applicators



Кліп-аплікатори Clip-Applicators

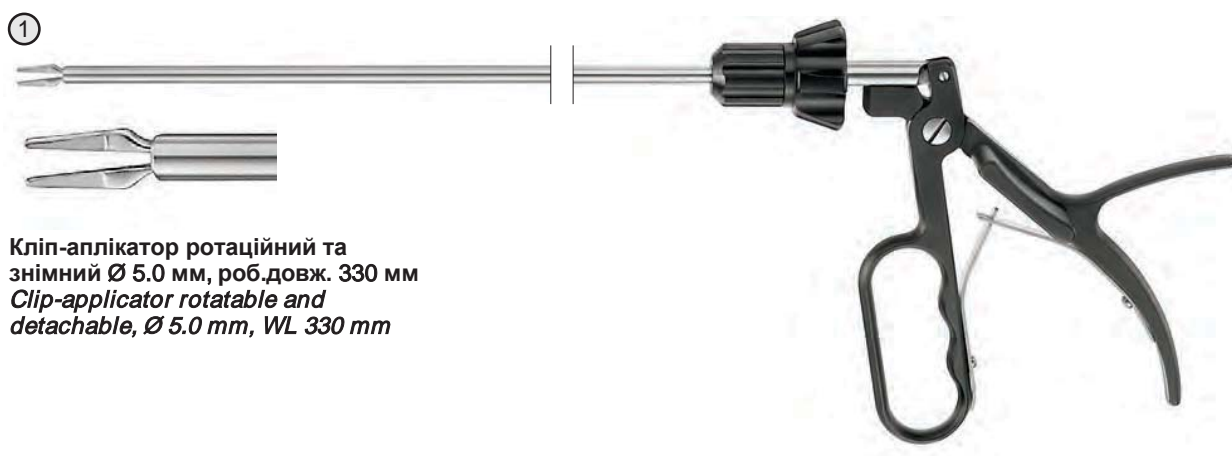

Кліп-аплікатор ротаційний та
знімний Ø 5.0 мм, роб. довж. 330 мм
*Clip-applicator rotatable and
detachable, Ø 5.0 mm, WL 330 mm*



Кліп-аплікатор ротаційний з каналом для промивання
та знімний Ø 10.0 мм, роб. довж. 330 мм
*Clip-applicator rotatable and detachable, Ø 10.0 mm, WL
330 mm*

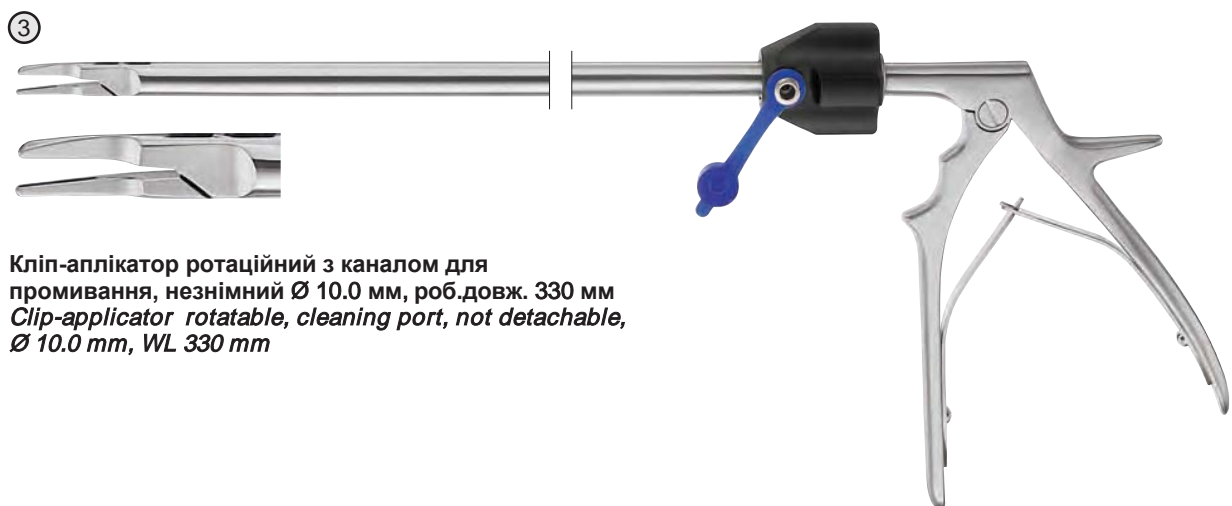

Кліп-аплікатор ротаційний з каналом для
промивання, незнімний Ø 10.0 мм, роб. довж. 330 мм
*Clip-applicator rotatable, cleaning port, not detachable,
Ø 10.0 mm, WL 330 mm*

Кліп-аплікатори Clip-Applicators



①

Кліп-аплікатор ротаційний та знімний Ø 5.0 мм, роб.довж. 330 мм
Clip-applicator rotatable and detachable, Ø 5.0 mm, WL 330 mm



②

Кліп-аплікатор ротаційний та знімний, Ø 10.0 мм, роб.довж. 330 мм
Clip-applicator rotatable and detachable, Ø 10.0 mm, WL 330 mm



③

Кліп-аплікатор ротаційний з каналом для промивання, незнімний, Ø 10.0 мм, роб.довж. 330 мм
Clip-applicator rotatable, cleaning port, not detachable, Ø 10.0 mm, WL 330 mm

Для / for

Титанових кліпс Ethicon

Ethicon-Titanclips

маленькі/small

17.190.01 **

17.202.01 **

17-200-01

середні/medium

17.190.02 **

17.202.02 **

17.200.02 **

середньо-великі/
medium-large

17.202.03 **

17.200.03 **

великі/large

17.202.04

17.200.04 **

Pilling-Titanclips

маленькі/small

17.190.10 **

17.202.10 **

17.200.10 **

середні/medium

17.190.11 **

17.202.11 **

17.200.11 **

середньо-великі/
medium-large

17.202.12 **

17.200.12 **

Weck-Titanclips

маленькі/small

17.190.20 **

17.202.20 **

17.200.20 **

середні/medium

17.190.21 **

17.202.21 **

17.200.21 **

середньо-великі/
medium-large

**

17.202.22 **

17.200.22 **

Horizon-Titanclips

маленькі/small

17.190.30 **

17.202.30 **

17.200.30 **

середні/medium

17.190.31 **

17.202.31 **

17.200.31 **

середньо-великі/
medium-large

**

17.202.32 **

17.200.32 **

За запитом кліп-аплікатори можуть бути виготовлені різних розмірів і типів.

Upon request clip-applicators can be produced in different sizes and types.

Титанові кліпси Ethicon, LT 300 18 картриджів по 6 кліпс
Ethicon Titan Clip LT 300 18 magazines * 6 clips

17-200-02



*весь інструмент є автоклавуємим (autoclavable)

**Для поставки товару з відміткою “ ** “ біля нйменування або коду товару потрібно окремо обговорювати можливість його поставки з нашим торговельним представником. Даного товару немає в наявності.

Біполярні щипці Bipolar Forceps



Біполярні щипці Bipolar Forceps

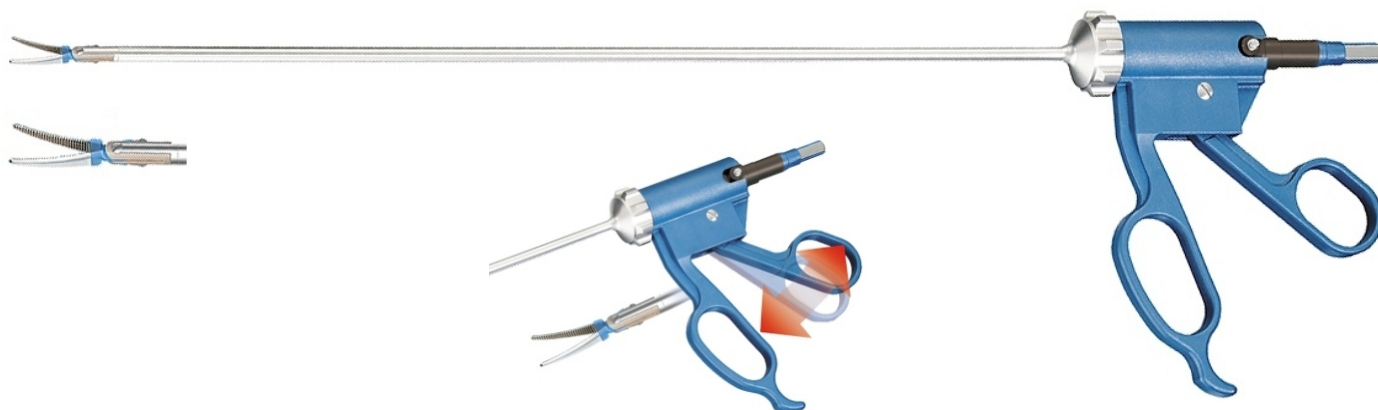

Біполярні щипці для коагуляції з рифленою браншею *Bipolar coagulation forceps, with rippled bar*

Робоча довжина

Working length

330 mm	18-001-33
--------	-----------

450 mm	18-001-45
--------	-----------

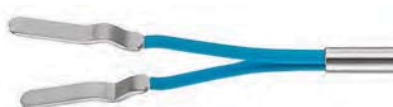

Біполярні щипці для коагуляції, бранша 3.0 мм *Bipolar coagulation forceps, 3.0 mm jaw*

Робоча довжина

Working length

330 mm	18-003-33	3 промивним каналом
--------	-----------	---------------------

450 mm	18-003-45	3 промивним каналом
--------	-----------	---------------------



Біполярні щипці для коагуляції, бранша 1 мм *Bipolar coagulation forceps, 1.0 mm jaw*

Робоча довжина

Working length

330 mm	18-005-33	3 промивним каналом
--------	-----------	---------------------

450 mm	18-005-45	3 промивним каналом
--------	-----------	---------------------

Всі біполярні щипці з плоским штекером
All Bipolar forceps with flat plug

Біполярні щипці Bipolar Forceps

Витрати - "обмежене повторне використання" вставки електрода
Cost-effective "limited reuse" electrode inserts

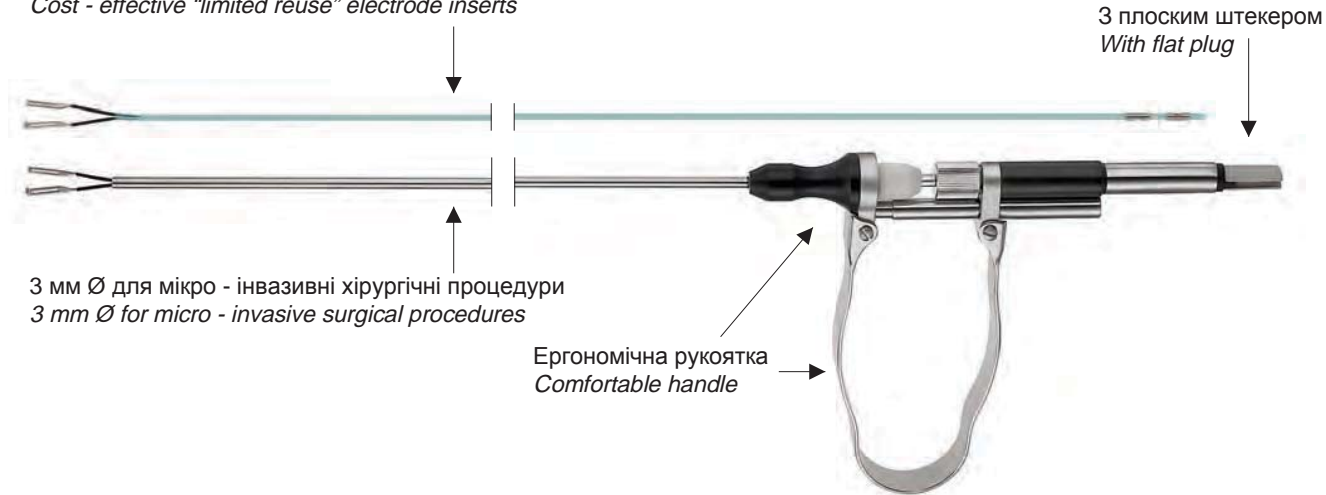

Для використання в ларінгоскопії, педіатрії та для малоінвазивних операцій на щитовидній залозі.
For use in the larynx, for paediatric surgery and for minimally invasive thyroid gland surgery.

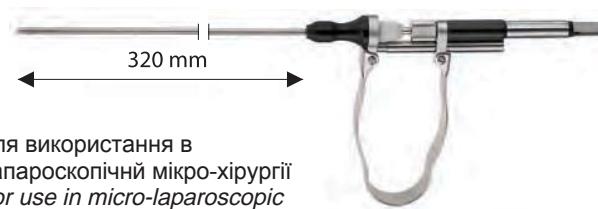

Для використання в лапароскопічній мікро-хірургії
For use in micro-laparoscopic surgery

Біполярні щипці Bipolar Forceps

Біполярні мікро-щипці 3 мм, знімні Micro-Bipolar-Forceps 3 mm, detachable



Біполярні щипці для коагуляції,
знімні, комплект

*Bipolar coagulation grasping
forceps, detachable*

Робоча довжина

<i>Working length</i>	
240 мм, рукоятка з кільцями	18-050-01
320 мм, стандартна рукоятка	18-050-02



Біполярні щипці для мікрокоагуляції,
прямі, знімні комплект

*Bipolar micro-coagulation forceps,
straight, complete*

Робоча довжина

<i>Working length</i>	
240 мм, рукоятка з кільцями	18-050-05
320 мм, стандартна рукоятка	18-050-06



Біполярні щипці для коагуляції,
вставка, вікончасті

*Bipolar coagulation grasping
forceps insert, fenestrated*

Робоча довжина

<i>Working length</i>	
240 мм, рукоятка з кільцями	18-051-01
320 мм, стандартна рукоятка	18-051-02



Біполярні для мікрокоагуляції,
вставка, вставка, прямі

*Bipolar micro-coagulation
forceps insert, straight*

Робоча довжина

<i>Working length</i>	
240 мм	18-051-05
	18-051-06

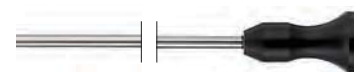

Запасна трубка
Spare shaft

Робоча довжина
Working length

340 mm	18.052.01
--------	-----------

Біполярні щипці для мікрокоагуляції вигнуті,
знімні, комплект (для лігації судин)

*Bipolar micro-coagulation curved forceps,
detachable (for vascular ligation)*

Робоча довжина

<i>Working length</i>	
240 мм, рукоятка з кільцями	18-050-10
320 мм, стандартна рукоятка	18-050-11

Біполярні щипці для мікрокоагуляції вигнуті,
вставка (для лігації судин)

*Bipolar micro-coagulation forceps
insert, curved (for vascular ligation)*

Робоча довжина

<i>Working length</i>	
240 мм, рукоятка з кільцями	18-051-10
320 мм, стандартна рукоятка	18-051-11

Біполярні щипці Bipolar Forceps

Біполярні силіконові кабелі Bipolar Silicone Cables

З боку інструменту
Instrument-side



Біполярний силіконовий кабель з універ. штекером

Bipolar silicone cables with universal plug

Універсальний біполярний штекер до інструментів з плоским коннектором

Universal bipolar plug fitting to instruments with flat connector

Переваги:

силіконовий кабель високої якості
гладка поверхня, легко миється
без латексу

Advantages:

*high-quality silicone cable
smooth surface, easy to clean
free of latex*



Біполярний силіконовий кабель з захисним штекером/Bipolar silicone cables with safety plug

Переваги:

повністю безпечні для дотику
силіконовий кабель високої якості
гладка поверхня, легко миється
без латексу

Advantages:

complete touch-safety
high-quality silicone cable
smooth surface, easy to clean
free of latex

З боку генератора
Generator-side



Erbe / Storz / Wolf Універсальний штекер

Довжина <i>length</i>	Універсальний штекер <i>Universal plug</i>	Захисний штекер <i>Safety plug</i>
3000 mm	18.900.01	
4500 mm		18.901.02
5000 mm	18.900.02	



Valleylab Універсальний штекер

Довжина <i>length</i>	Універсальний штекер <i>Universal plug</i>	Захисний штекер <i>Safety plug</i>	
3000 mm	18.900.05		**
4500 mm		18.901.06	**
5000 mm	18.900.06		**



Martin / Berchtold / Aesculap

Довжина <i>length</i>	Універсальний штекер <i>Universal plug</i>	Захисний штекер <i>Safety plug</i>	
3000 mm	18.900.10		**
4500 mm		18.901.11	**
5000 mm	18.900.11		**



US Standard / Erbe / ICC International

Довжина <i>length</i>	Універсальний штекер <i>Universal plug</i>	Захисний штекер <i>Safety plug</i>	
3000 mm	18.900.15		**
4500 mm		18.901.16	**
5000 mm	18.900.16		**

In Deutschland und Frankreich nicht zulässig

Not allowed in Germany and France

*весь інструмент є автоклавуємим (autoclavable)

**Для поставки товару з відміткою “ ** “ біля нйменування або коду товару потрібно окремо обговорювати можливість його поставки з нашим торгівельним представником. Даного товару немає в наявності.

Інструменти ротаційні-розбірні
Instruments rotatable-detachable

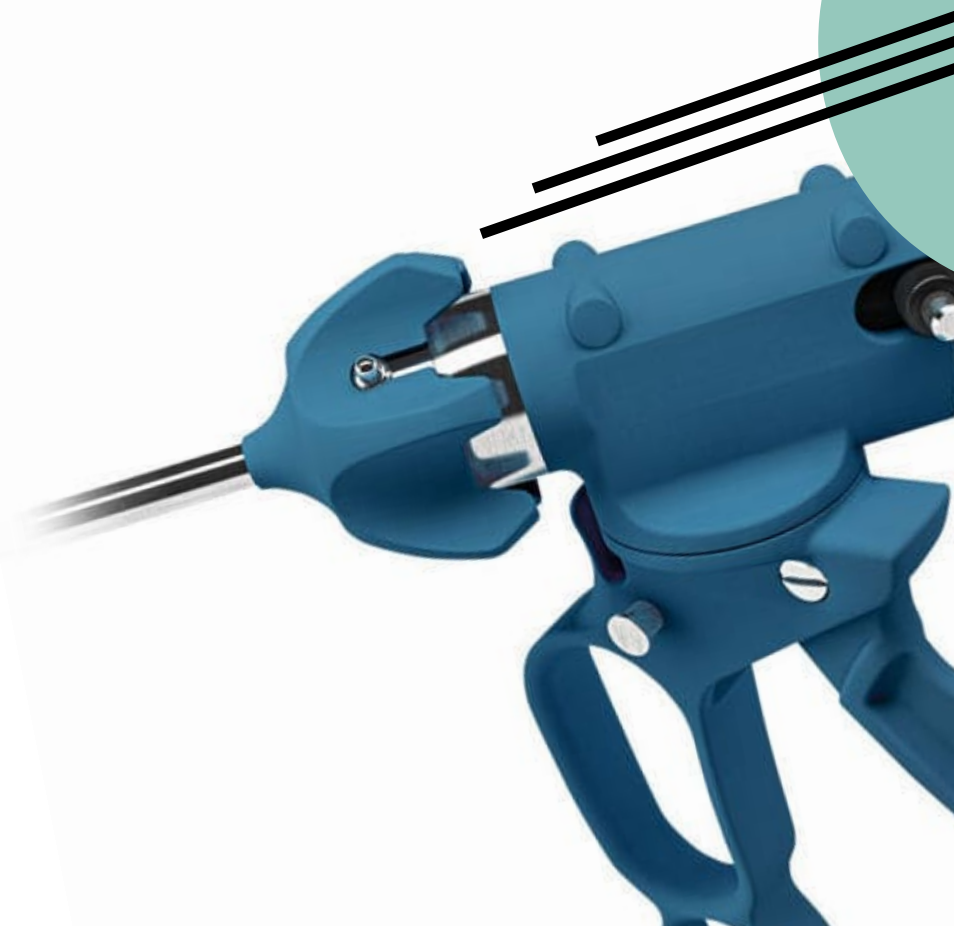
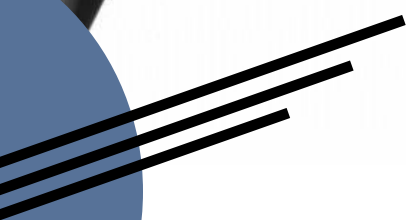

Інструменти ротаційні-розбірні Instruments rotatable-detachable



Металева рукоятка
Metal handle
L1000-CN



Металева рукоятка з пружиною
Metal handle with spring
L1000-CS



Металева рукоятка з кремальєрою
Metal handle, ratchet
L1000-CR



Ізольована металева рукоятка, ВЧ-конектор
Insulated metal handle, HF-connector
L1000-C



Карбонова рукоятка, ВЧ-конектор
Carbon handle, HF-connector
L1000-A

Інструменти ротаційні-розбірні Instruments rotatable-detachable



Карбонова ручка (рукоятка), з нижньою крімальєрою, з ВЧ-з'єднувачем
Carbon handle with french ratchet and with HF-connector

L1000-AF



Карбонова ручка (рукоятка), з пружиною та з ВЧ-з'єднувачемо

Carbon handle, spring, HF-connector

L1000-AS



Карбонова ручка (рукоятка), з активною/неактивною крімальєрою, з ВЧ-з'єднувачем

Carbon handle with activating/deactivating ratchet and with HF-connector

L1000-AD



Карбонова ручка (рукоятка), з фронтальною крімальєрою, з ВЧ-з'єднувачем

Carbon handle with front ratchet and with HF-connector

L1000-AR

Інструменти ротаційні-розбірні Instruments rotatable-detachable



Металева трубка (тубус) з фіксатором
Metal shaft with shaft knob

		Робоча довжина <i>Working length</i> 220 mm	Робоча довжина <i>Working length</i> 330 mm	Робоча довжина <i>Working length</i> 450 mm
Ø	5.0 mm	L1000-M-122	L1000-M-133	L1000-M-145
Ø	10.0 - 5.0 mm	L1000-M-222	L1000-M-233	L1000-M-245
Ø	10.0 mm	L1000-M-322	L1000-M-333	L1000-M-345



Металева трубка (тубус) з фіксатором та промивним каналом
Metal shaft with cleaning port and shaft knob

		Робоча довжина <i>Working length</i> 220 mm	Робоча довжина <i>Working length</i> 330 mm	Робоча довжина <i>Working length</i> 450 mm
Ø	5.0 mm	L1000-M-422	L1000-M-433	L1000-M-445
Ø	10.0 - 5.0 mm	L1000-M-522	L1000-M-533	L1000-M-545
Ø	10.0 mm	L1000-M-622	L1000-M-633	L1000-M-645



Тубус Ізольований з фіксатором
Insulated shaft with shaft knob

		Робоча довжина <i>Working length</i> 220 mm	Робоча довжина <i>Working length</i> 330 mm	Робоча довжина <i>Working length</i> 450 mm
Ø	5.0 mm	L1000-I-122	L1000-I-133	L1000-I-145
Ø	10.0 - 5.0 mm	L1000-I-222	L1000-I-233	L1000-I-245
Ø	10.0 mm	L1000-I-322	L1000-I-333	L1000-I-345

Тубус Ізольований з фіксатором та промивним каналом
Insulated shaft with shaft knob and cleaning port

		Робоча довжина <i>Working length</i> 220 mm	Робоча довжина <i>Working length</i> 330 mm	Робоча довжина <i>Working length</i> 450 mm
Ø	5.0 mm	L1000-I-422	L1000-I-433	L1000-I-445
Ø	10.0 - 5.0 mm	L1000-I-522	L1000-I-533	L1000-I-545
Ø	10.0 mm	L1000-I-622	L1000-I-633	L1000-I-645

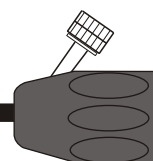

Фіксатор
Shaft knob

Ø	5.0 mm	L1000-K-5
Ø	10.0 mm	L1000-K-10

Kiefer

medical devices

3 мм затискачі для захоплення та дисекції 3 mm Gasping and Dissecting Forceps

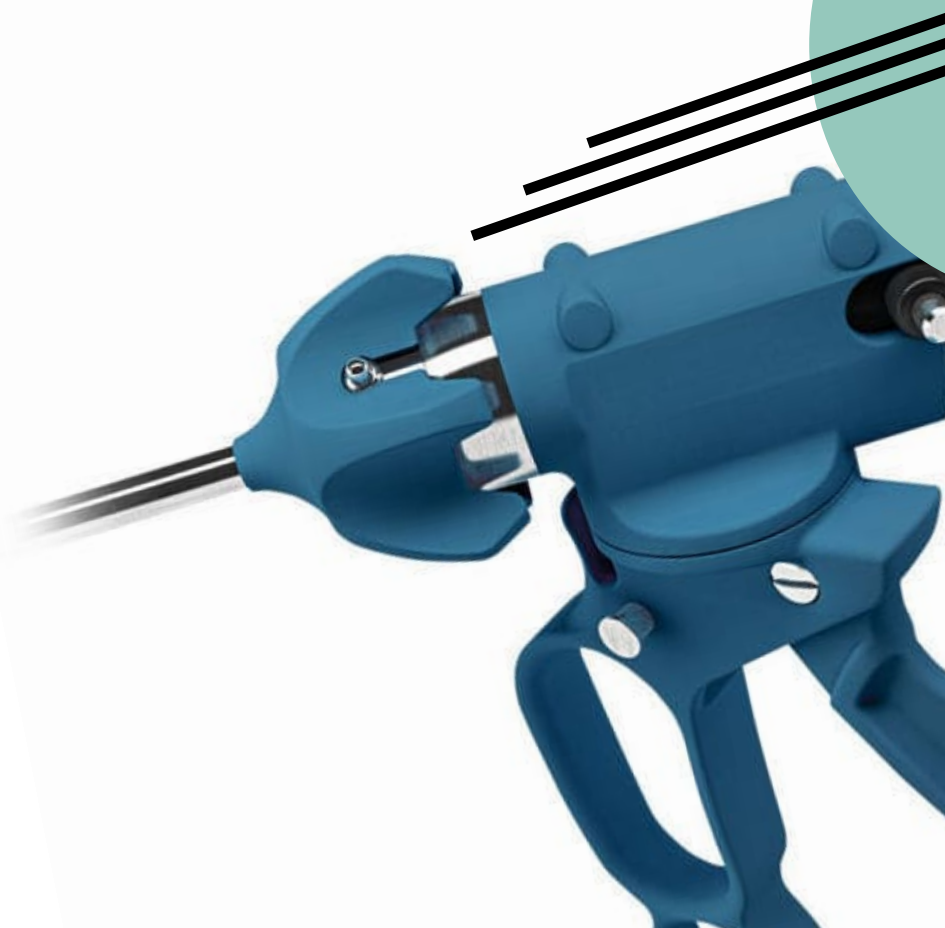
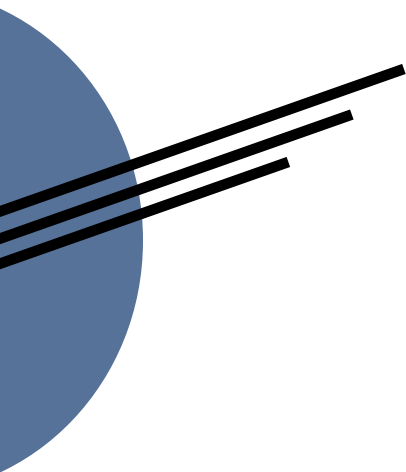

3 мм затискачі для захоплення та дисекції 3 mm Gasping and Dissecting Forceps

3 мм Затискачі для захоплення та дисекції, розбірні + ротаційні (2-частини)
3 mm Grasping- and Dissecting Forceps, detachable + rotatable (2-part)

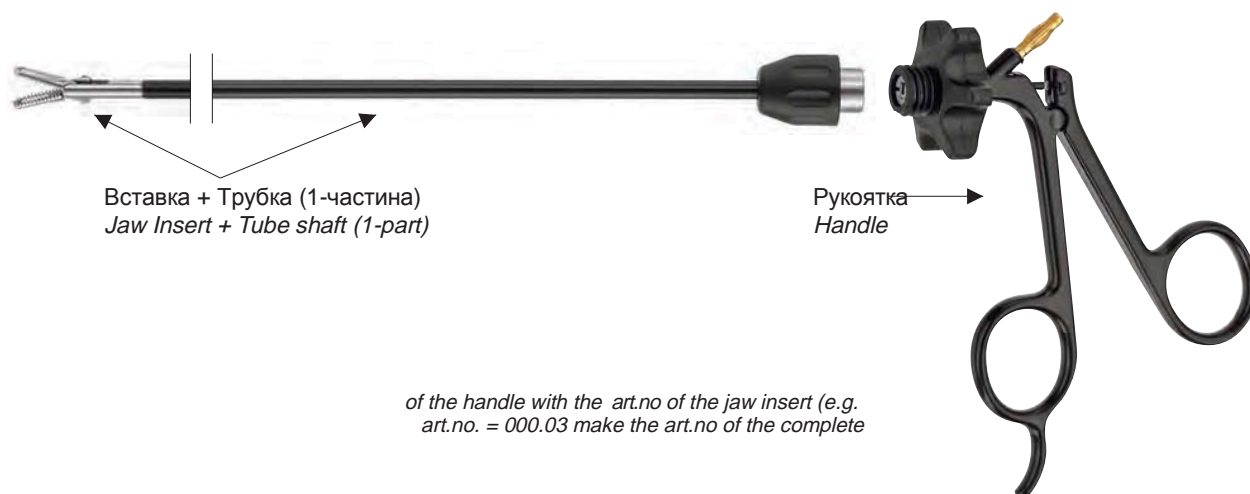

Затискач для захоплення та дисекції, зубчастий, 3.0/300мм
Grasping dissecting forceps, serrated, 3.0/300mm



Робоча довжина Вставка + трубка
Working length Jaw + Shaft
300 mm 008.03

Затискач для захоплення та дисекції Maryland, двобраншевий 3.0/300 мм
Maryland dissecting forceps, double action 3.0/300mm



Робоча довжина Вставка + трубка
Working length Jaw + Shaft
300 mm 010.03

Затискач для захоплення та дисекції Kelly, двобраншевий, зігнутий, 3.0/300мм
Kelly grasping dissecting forceps, curved, 3.0/300mm



Робоча довжина Вставка + трубка
Working length Jaw + Shaft
300 mm 012.03

Затискач для захоплення та дисекції вікончатий, двобраншевий 3.0/300 мм
Grasping dissecting forceps, fenestrated, 3.0/300mm



Робоча довжина Вставка + трубка
Working length Jaw + Shaft
300 mm 020.03

Затискач для захоплення та дисекції Alligator, 3.0/300мм
Alligator grasping forceps, 3.0/300mm



Робоча довжина Вставка + трубка
Working length Jaw + Shaft
300 mm 032.03

Затискач для захоплення та дисекції, двобраншевий Maxi, 3.0/300мм
Maxi grasping dissecting atraumatic forceps, 3.0/300mm



Робоча довжина Вставка + трубка
Working length Jaw + Shaft
300 mm 042.03

Біопсійні щипці (овальні), 3.0/300мм
Biopsy forceps (oval), 3.0/300mm



Робоча довжина Вставка + трубка
Working length Jaw + Shaft
300 mm 084.03

3 мм Ножиці
3 mm Scissors

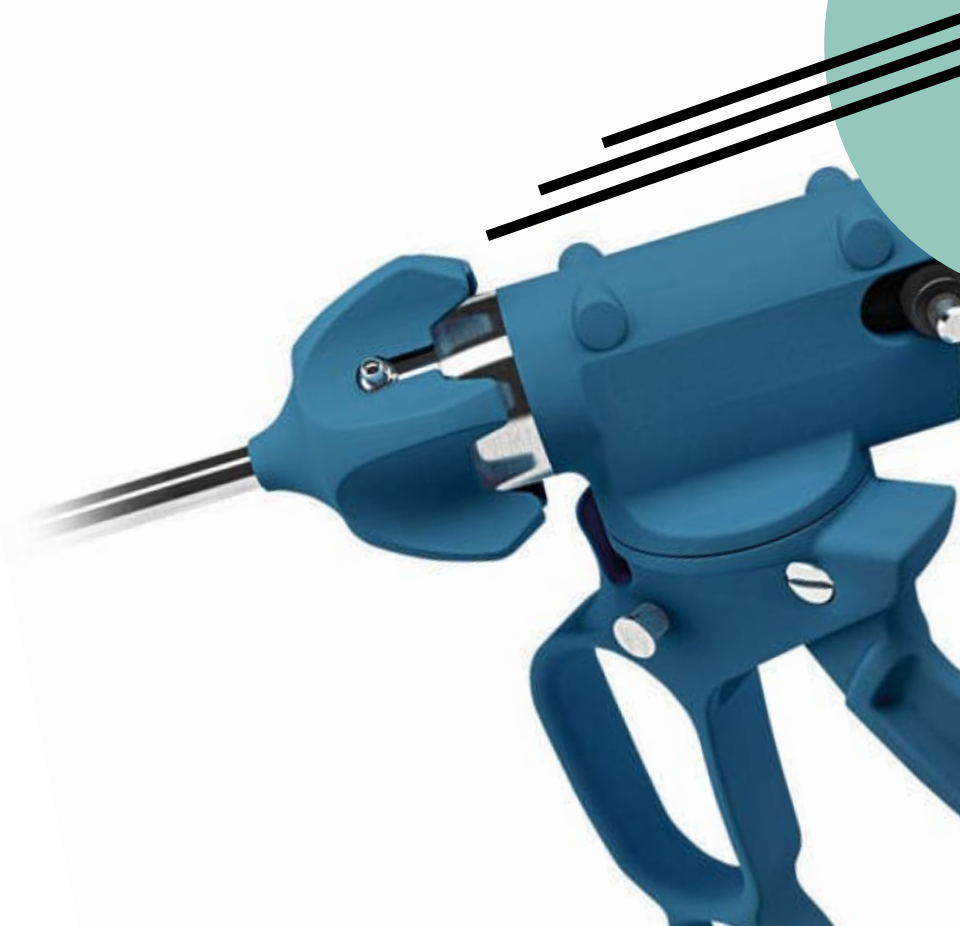
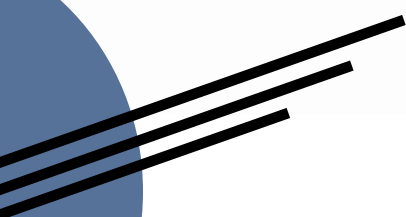

3 мм Ножиці 3 mm Scissors

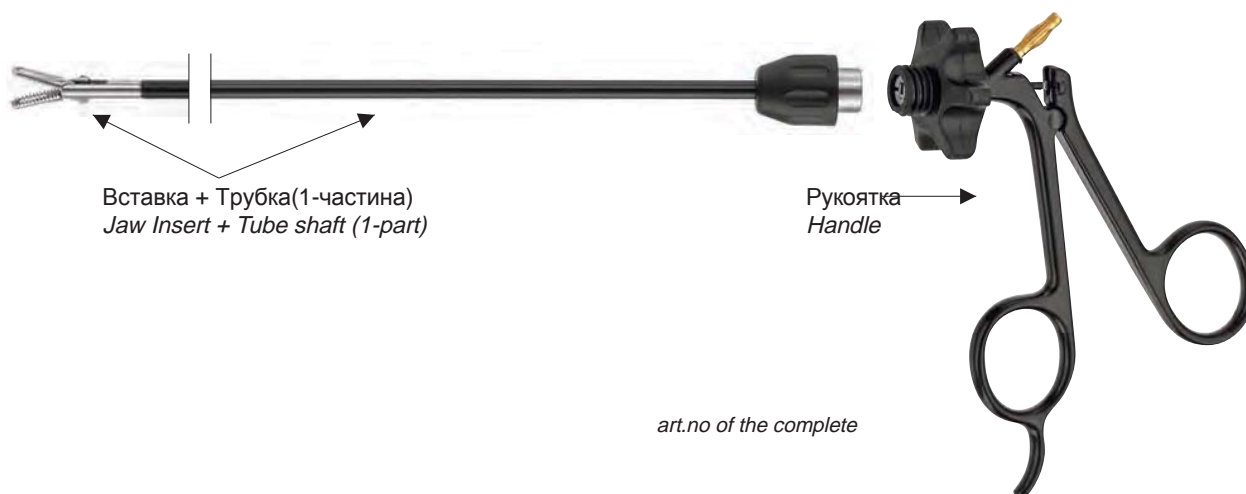

Перитонеальні ножиці, 3.0/300мм *Peritoneal scissors, straight, 3.0/300mm*

Робоча довжина	Вставка + трубка	
<i>Working length</i>	<i>Jaw + Shaft</i>	
300 mm	204.03	**



Ножиці гачкоподібні, 3.0/300мм *Hook-scissors, 3.0/300mm*

Робоча довжина	Вставка + трубка	
<i>Working length</i>	<i>Jaw + Shaft</i>	
300 mm	206.03	**



Ножиці Metzenbaum, зігнуті, 3.0/300мм *Metzenbaum-scissors, curved, 3.0/300mm*

Робоча довжина	Вставка + трубка	
<i>Working length</i>	<i>Jaw + Shaft</i>	
300 mm	210.03	**

*весь інструмент є автоклавуємим (autoclavable)

**Для поставки товару з відміткою “ ** ” біля нйменування або коду товару потрібно окремо обговорювати можливість його поставки з нашим торгівельним представником. Даного товару немає в наявності.

Kiefer

medical devices

5 мм затискачі для захоплення та дисекції 5 mm Gasping and Dissecting Forceps

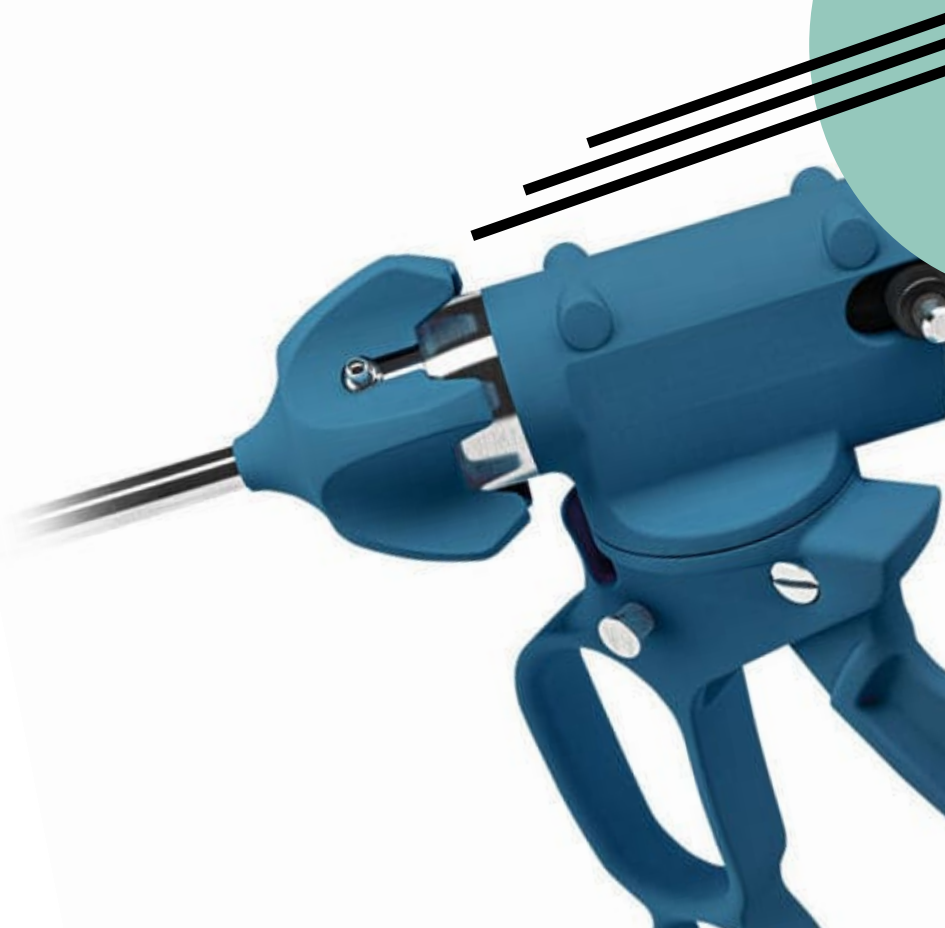
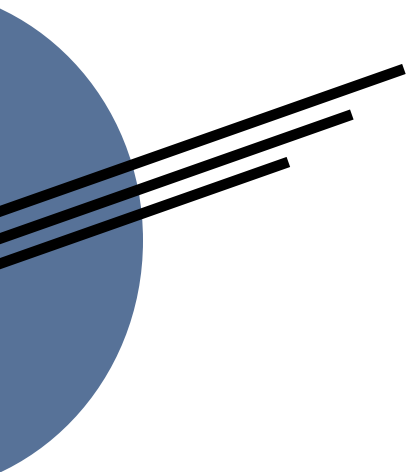

5 мм затискачі для захоплення та дисекції 5 mm Gasping and Dissecting Forceps



Інші комбінації також можливі.

All further handle combinations are also possible.



Затискач для захоплення, загострений **Cone □ Grasping □ insert**

Робоча довжина <i>Working length</i>	Вставка <i>Jaw insert</i>
220 mm	L1001-22
330 mm	L1001-33
450 mm	L1001-45



Затискач для захоплення Delphin подовжені бранші /Long Delphin **Nose - Insert**

Робоча довжина <i>Working length</i>	Вставка <i>Jaw insert</i>
220 mm	L1002-22
330 mm	L1002-33
450 mm	L1002-45



Затискач для захоплення Delphin, короткий /Short Delphin Nose - **Insert**

Робоча довжина <i>Working length</i>	Вставка <i>Jaw insert</i>
220 mm	L1004-22
330 mm	L1004-33
450 mm	L1004-45



Затискач для захоплення ложкоподібний з подовженими браншами, вставка **Beak Dissecting and Grasping-Insert**

Робоча довжина <i>Working length</i>	Вставка <i>Jaw insert</i>
220 mm	L1005-22
330 mm	L1005-33
450 mm	L1005-45

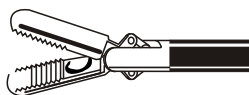

Вставка-затискач подовжена для розсікання та захоплення **Long Dissecting and Grasping - Insert**

Робоча довжина <i>Working length</i>	Вставка <i>Jaw insert</i>
220 mm	L1006-22
330 mm	L1006-33
450 mm	L1006-45



Вставка-затискач для розсікання та захоплення **Dissecting and grasping - Insert**

Робоча довжина <i>Working length</i>	Вставка <i>Jaw insert</i>
220 mm	L1008-22
330 mm	L1008-33
450 mm	L1008-45

*весь інструмент є автоклавуємим (autoclavable)

5 мм затискачі для захоплення та дисекції 5 mm Gasping and Dissecting Forceps

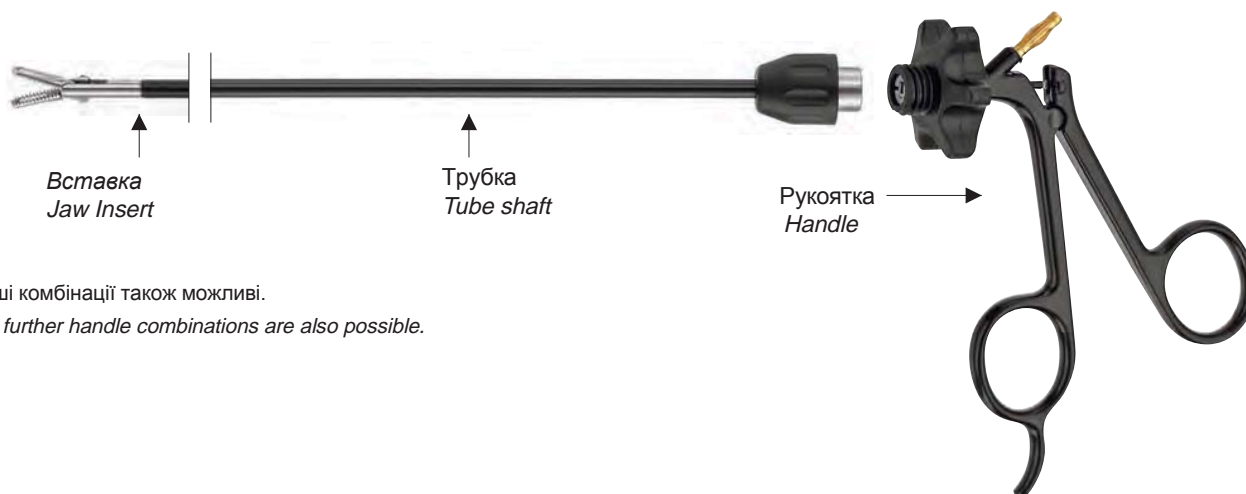

Інші комбінації також можливі.
All further handle combinations are also possible.



Затискач для захоплення Maryland *Maryland dissecting*

Робоча довжина <i>Working length</i>	Вставка <i>Jaw insert</i>	
220 mm	L1010-22	010.22
330 mm	L1010-33	010.33
450 mm	L1010-45	010.45



Затискач для захоплення Kelly *Kelly dissecting*

Робоча довжина <i>Working length</i>	Вставка <i>Jaw insert</i>	
220 mm	L1012-22	
330 mm	L1012-33	
450 mm	L1012-45	



Атравматичний затискач для захоплення, подовжені бранші *Long atraumatic grasping*

Робоча довжина <i>Working length</i>	Вставка <i>Jaw insert</i>	
220 mm	L1014-22	014.22
330 mm	L1014-33	014.33
450 mm	L1014-45	014.45



Атравматичний увігнутий затискач для захоплення, подовжені бранші *Long atraumatic Jaws, concave, double action*

Робоча довжина <i>Working length</i>	Вставка <i>Jaw insert</i>	
220 mm	L1016-22	
330 mm	L1016-33	
450 mm	L1016-45	



Затискач вікончатий *Fenestrated grasping forceps*

Робоча довжина <i>Working length</i>	Вставка <i>Jaw insert</i>	
220 mm	L1018-22	018.22
330 mm	L1018-33	018.33
450 mm	L1018-45	018.45

5 мм затискачі для захоплення та дисекції 5 mm Gasping and Dissecting Forceps

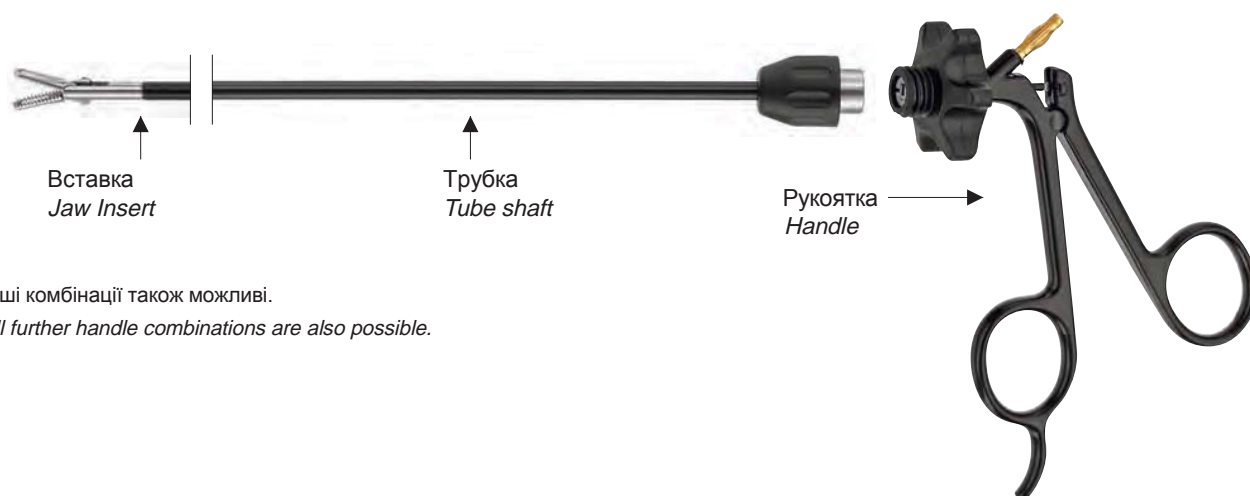

Інші комбінації також можливі.
All further handle combinations are also possible.

Затискач вікончатий мікро *Micro fenestrated Diss. and Gasp*



Робоча довжина <i>Working length</i>	Вставка <i>Jaw insert</i>
220 mm	L1020-22
330 mm	L1020-33
450 mm	L1020-45

Мікро-затискач для захоплення *Micro-grasping*



Робоча довжина <i>Working length</i>	Вставка <i>Jaw insert</i>
220 mm	L1022-22
330 mm	L1022-33
450 mm	L1022-45

Затискач для захоплення Micro-Maryland *Micro-Maryland*



Робоча довжина <i>Working length</i>	Вставка <i>Jaw insert</i>
220 mm	L1024-22
330 mm	L1024-33
450 mm	L1024-45

Атравматичний затискач для захоплення, подовжені бранші *Long atraumatic grasping*



Робоча довжина <i>Working length</i>	Вставка <i>Jaw insert</i>
220 mm	L1026-22
330 mm	L1026-33
450 mm	L1026-45

Затискач для захоплення, прямий *Grasping Insert, straight*



Робоча довжина <i>Working length</i>	Вставка <i>Jaw insert</i>
220 mm	L1028-22
330 mm	L1028-33
450 mm	L1028-45

5 мм затискачі для захоплення та дисекції 5 mm Gasping and Dissecting Forceps

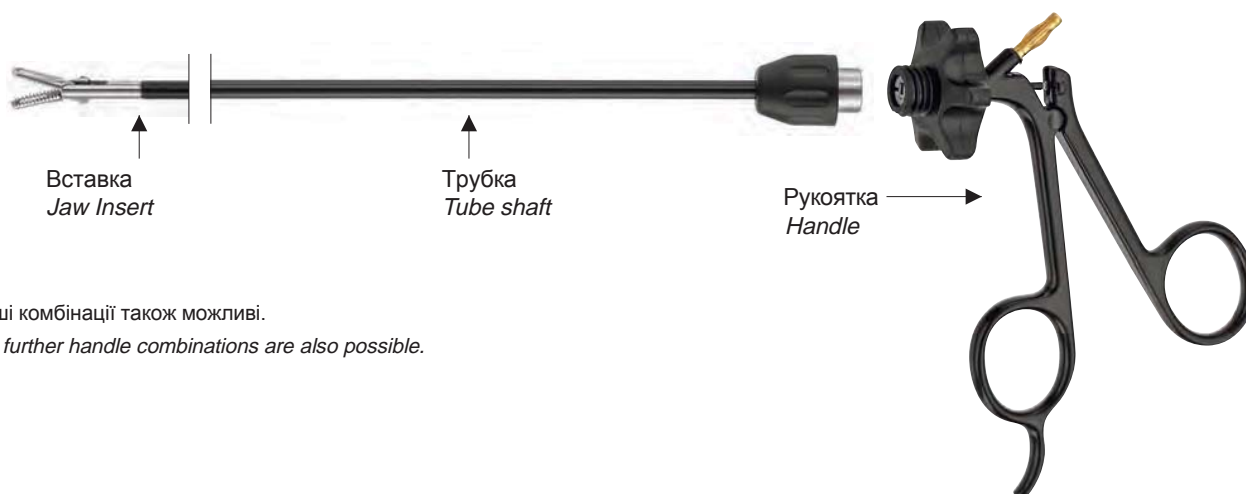

Інші комбінації також можливі.
All further handle combinations are also possible.



Затискач для захоплення, зігнутий *Grasping Insert, curved left*

Робоча довжина <i>Working length</i>	Вставка <i>Jaw insert</i>
220 mm	L1030-22
330 mm	L1030-33
450 mm	L1030-45



Затискач для захоплення та дисекції Alligator *Alligator insert*

Робоча довжина <i>Working length</i>	Вставка <i>Jaw insert</i>
220 mm	L1032-22
330 mm	L1032-33
450 mm	L1032-45



Затискач для захоплення 60° *60° Gasping - Insert*

Робоча довжина <i>Working length</i>	Вставка <i>Jaw insert</i>
220 mm	L1034-22
330 mm	L1034-33
450 mm	L1034-45



Затискач для захоплення 90° *90° Gasping - Insert*

Робоча довжина <i>Working length</i>	Вставка <i>Jaw insert</i>
220 mm	L1036-22
330 mm	L1036-33
450 mm	L1036-45



Затискач для захоплення Alligator, ложкоподібний *Alligator Cup Insert*

Робоча довжина <i>Working length</i>	Вставка <i>Jaw insert</i>
220 mm	L1038-22
330 mm	L1038-33
450 mm	L1038-45

5 мм затискачі для захоплення та дисекції 5 mm Gasping and Dissecting Forceps

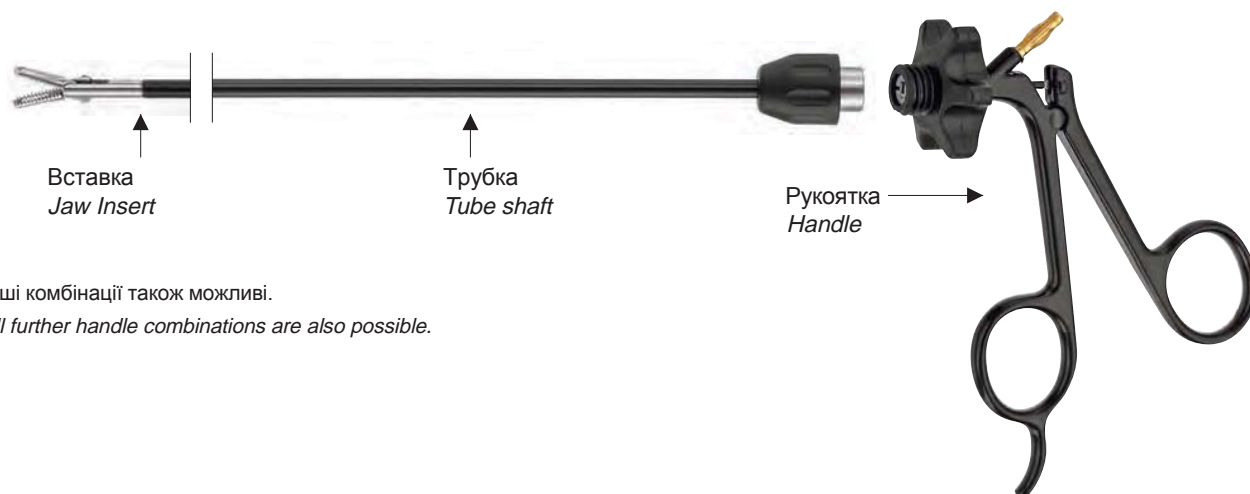

Інші комбінації також можливі.
All further handle combinations are also possible.



Затискач для захоплення Da Vinci *Da Vinci grasping*

Робоча довжина <i>Working length</i>	Вставка <i>Jaw insert</i>	
220 mm	L1040-22	040.22
330 mm	L1040-33	040.33
450 mm	L1040-45	040.45



Затискач для захоплення Maxi *Maxi grasping - Insert*

Робоча довжина <i>Working length</i>	Вставка <i>Jaw insert</i>	
220 mm	L1042-22	042.22
330 mm	L1042-33	042.33
450 mm	L1042-45	042.45



Затискач для захоплення Mc Kearnan, вікончатий *Mc Kearnan grasping - Insert*

Робоча довжина <i>Working length</i>	Вставка <i>Jaw insert</i>	
220 mm	L1043-22	043.22
330 mm	L1043-33	043.33
450 mm	L1043-45	043.45



Затискач для захоплення для фалопієвих труб *Oviduct Insert*

Робоча довжина <i>Working length</i>	Вставка <i>Jaw insert</i>	
220 mm	L1048-22	
330 mm	L1048-33	
450 mm	L1048-45	



Затискач для захоплення та дисекції, дрібні зубчики *Dissecting and grasping Insert, fine pattern*

Робоча довжина <i>Working length</i>	Вставка <i>Jaw insert</i>	
220 mm	L1050-22	
330 mm	L1050-33	
450 mm	L1050-45	

5 мм затискачі для захоплення та дисекції 5 mm Gasping and Dissecting Forceps

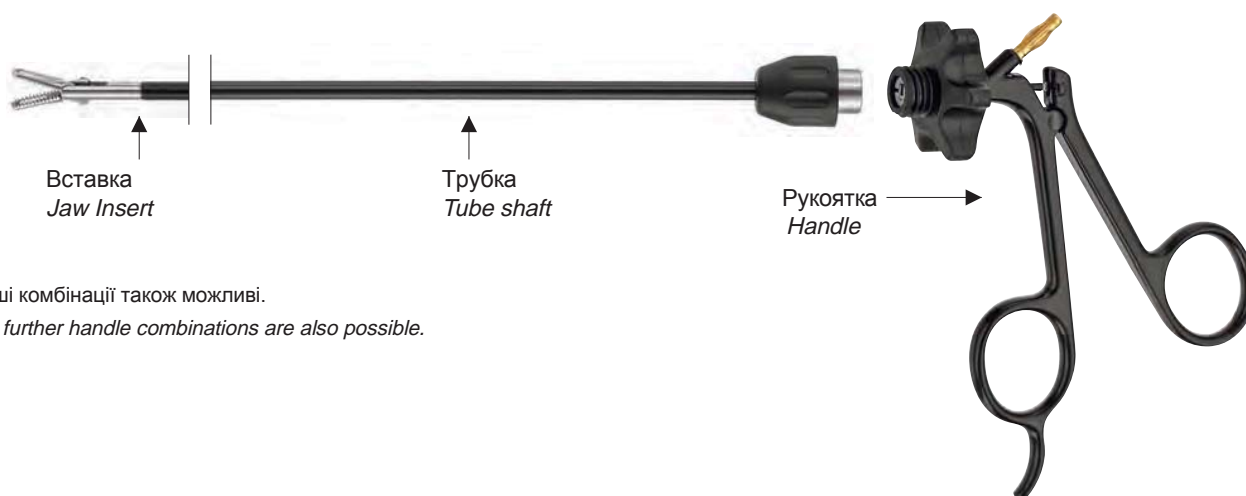

Інші комбінації також можливі.
All further handle combinations are also possible.



Затискач для захоплення багатозубчастий *Multiple teeth Jaws*

Робоча довжина <i>Working length</i>	Вставка <i>Jaw insert</i>
220 mm	L1092-22
330 mm	L1092-33
450 mm	L1092-45



Затискач для захоплення типу "щурячий зуб" *Rat-toothed Insert*

Робоча довжина <i>Working length</i>	Вставка <i>Jaw insert</i>	
220 mm	L1094-22	094.22
330 mm	L1094-33	094.33
450 mm	L1094-45	094.45



Затискач для захоплення кігтьовий *Claw grasping Insert*

Робоча довжина <i>Working length</i>	Вставка <i>Jaw insert</i>	
220 mm	L1096-22	096.22
330 mm	L1096-33	096.33
450 mm	L1096-45	096.45



Щипці пульвовочні *Tenaculum grasping Insert*

Робоча довжина <i>Working length</i>	Вставка <i>Jaw insert</i>
220 mm	L1098-22
330 mm	L1098-33
450 mm	L1098-45

5 мм затискачі для захоплення та дисекції 5 mm Gasping and Dissecting Forceps

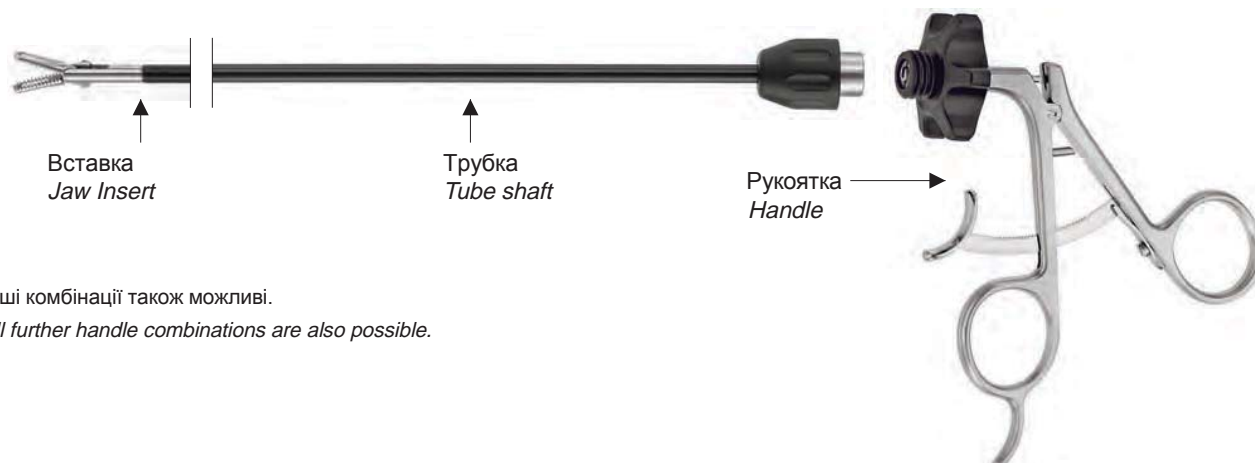

Інші комбінації також можливі.
All further handle combinations are also possible.



Затискач для захоплення типу Crocodile *Crocodile Atraumatic Grasper, single action*

Робоча довжина <i>Working length</i>	Вставка <i>Jaw insert</i>
220 mm	L1044-22
330 mm	L1044-33
450 mm	L1044-45



Затискач для захоплення типу Crocodile двобраншевий *Crocodile Atraumatic grasper double action-Insert*

Робоча довжина <i>Working length</i>	Вставка <i>Jaw insert</i>
220 mm	L1045-22
330 mm	L1045-33
450 mm	L1045-45



Затискач для захоплення "Retraction" *"Retraction" grasping - Insert*

Робоча довжина <i>Working length</i>	Вставка <i>Jaw insert</i>
220 mm	L1046-22
330 mm	L1046-33
450 mm	L1046-45

5 мм затискачі для захоплення та дисекції 5 mm Gasping and Dissecting Forceps



Інші комбінації також можливі.
All further handle combinations are also possible.



Затискач для захоплення Endoclinch *Endo-Clinch Insert*

Робоча довжина <i>Working length</i>	Вставка <i>Jaw insert</i>	
220 mm	L1054-22	054.22
330 mm	L1054-33	054.33
450 mm	L1054-45	054.45



Затискач для порожнистих органів, вікончатий *Bowel Atraumatic forceps, fenestrated*

Робоча довжина <i>Working length</i>	Вставка <i>Jaw insert</i>	
220 mm	L1060-22	060.22
330 mm	L1060-33	060.33
450 mm	L1060-45	060.45



Затискач для захоплення Allis *Allis grasping forceps*

Робоча довжина <i>Working length</i>	Вставка <i>Jaw insert</i>	
220 mm	L1062-22	
330 mm	L1062-33	
450 mm	L1062-45	



Затискач для захоплення De Bakey *De Bakey*

Робоча довжина <i>Working length</i>	Вставка <i>Jaw insert</i>	
220 mm	L1064-22	
330 mm	L1064-33	
450 mm	L1064-45	



Затискач для захоплення Babcock *Babcock*

Робоча довжина <i>Working length</i>	Вставка <i>Jaw insert</i>	
220 mm	L1066-22	
330 mm	L1066-33	
450 mm	L1066-45	

5 мм затискачі для захоплення та дисекції 5 mm Gasping and Dissecting Forceps



Інші комбінації також можливі.
All further handle combinations are also possible.



Затискач для захоплення JOHAN 17мм вікончастий одnobраншевий
Johan 17 mm Fenestrated Diss. and Grasp., single action

Робоча довжина Working length	Вставка Jaw insert
220 mm	L1056-22
330 mm	L1056-33
450 mm	L1056-45

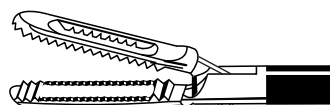

Затискач для захоплення JOHAN 25мм вікончастий одnobраншевий
Johan 25 mm Fenestrated Diss. and Grasp., single action

Робоча довжина Working length	Вставка Jaw insert
220 mm	L1057-22
330 mm	L1057-33
450 mm	L1057-45

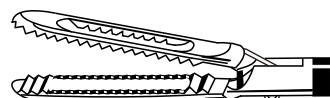

Затискач для захоплення JOHAN 40мм вікончастий одnobраншевий
Johan 40 mm Fenestrated Diss. and Grasp., single action

Робоча довжина Working length	Вставка Jaw insert
220 mm	L1058-22
330 mm	L1058-33
450 mm	L1058-45

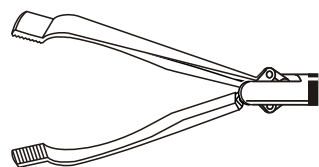

Затискач для захоплення Paddle-Babcock
Paddle-Babcock, single action

Робоча довжина Working length	Вставка Jaw insert
220 mm	L1068-22
330 mm	L1068-33
450 mm	L1068-45

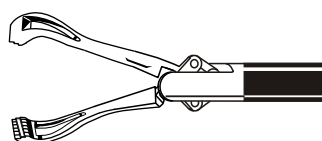

Затискач для захоплення Baby-Babcock
Baby-Babcock

Робоча довжина Working length	Вставка Jaw insert
220 mm	L1058-22
330 mm	L1058-33
450 mm	L1058-45

5 мм затискачі для захоплення та дисекції 5 mm Gasping and Dissecting Forceps

5 мм Біопсійні щипці 5 mm Biopsy Forceps



Біопсійні щипці двобраншеві Biopsy forceps, double action

Робоча довжина Working length	Вставка Jaw insert
220 mm	L1080-22
330 mm	L1080-33
450 mm	L1080-45



Біопсійні щипці з двома шипами Biopsy forceps with two pins, double action

Робоча довжина Working length	Вставка Jaw insert
220 mm	L1082-22
330 mm	L1082-33
450 mm	L1082-45



Біопсійні щипці одnobраншеві Biopsy forceps, single action

Робоча довжина Working length	Вставка Jaw insert
220 mm	L1054-22
330 mm	L1054-33
450 mm	L1054-45



Біопсійні щипці з 2 зубцями, одnobраншеві Biopsy spoon forceps with two pins

Робоча довжина Working length	Вставка Jaw insert
220 mm	L1086-22
330 mm	L1086-33
450 mm	L1086-45



Біопсійні щипці Blakesley Blakesley biopsy forceps

Робоча довжина Working length	Вставка Jaw insert
220 mm	L1088-22
330 mm	L1088-33
450 mm	L1088-45



Біопсійний викусувач Biopsy punch

Робоча довжина Working length	Вставка Jaw insert
220 mm	L1090-22
330 mm	L1090-33
450 mm	L1090-45

5 мм Ножиці
5 mm Scissors

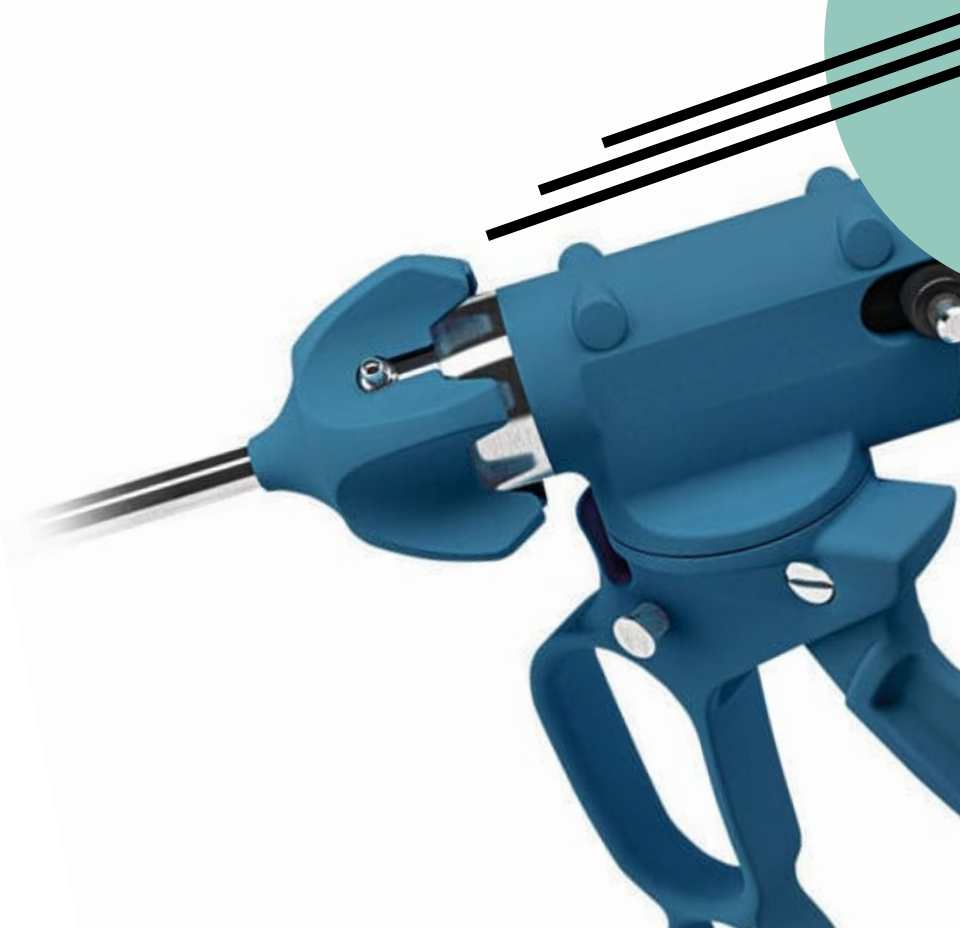
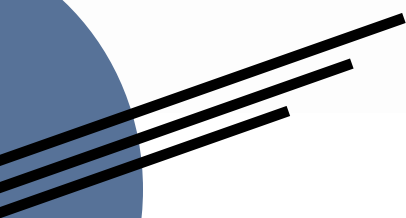

5 мм Ножиці 5 mm Scissors

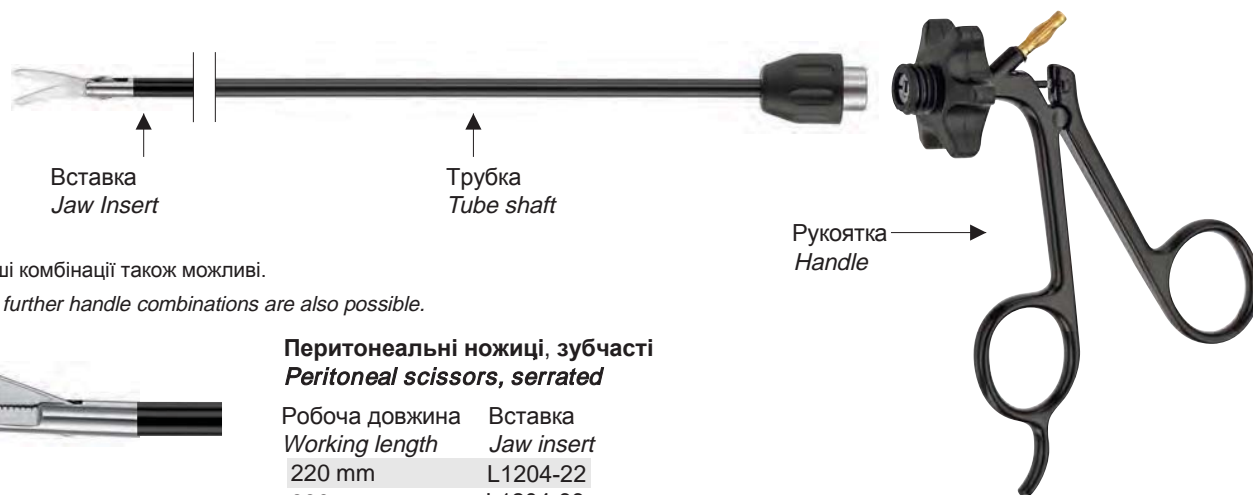

Інші комбінації також можливі.

All further handle combinations are also possible.



Перитонеальні ножиці, зубчасті *Peritoneal scissors, serrated*

Робоча довжина <i>Working length</i>	Вставка <i>Jaw insert</i>
220 mm	L1204-22
330 mm	L1204-33
450 mm	L1204-45



Гачкоподібні ножиці *Hook scissors*

Робоча довжина <i>Working length</i>	Вставка <i>Jaw insert</i>
220 mm	L1206-22
330 mm	L1206-33
450 mm	L1206-45



Ножиці Baby-Metzenbaum, зігнуті *Baby-Metzenbaum scissors, curved*

Робоча довжина <i>Working length</i>	Вставка <i>Jaw insert</i>
220 mm	L1208-22
330 mm	L1208-33
450 mm	L1208-45



Ножиці Metzenbaum, зігнуті *Metzenbaum scissors, curved*

Робоча довжина <i>Working length</i>	Вставка <i>Jaw insert</i>
220 mm	L1210-22
330 mm	L1210-33
450 mm	L1210-45



Ножиці Endo зігнуті *Endo scissors, curved*

Робоча довжина <i>Working length</i>	Вставка <i>Jaw insert</i>
220 mm	L1214-22
330 mm	L1214-33
450 mm	L1214-45



Ножиці Metzenbaum, потовщені леза, прямі *Metzenbaum scissors, straight, heavy blades pattern*

Робоча довжина <i>Working length</i>	Вставка <i>Jaw insert</i>
220 mm	L1216-22
330 mm	L1216-33
450 mm	L1216-45



Ножиці Metzenbaum потовщені леза, зігнуті *Metzenbaum scissors, curved, heavy blades pattern*

Робоча довжина <i>Working length</i>	Вставка <i>Jaw insert</i>
220 mm	L1218-22
330 mm	L1218-33
450 mm	L1218-45

*весь інструмент є автоклавуємим (autoclavable)

5 мм Ножци 5 mm Scissors

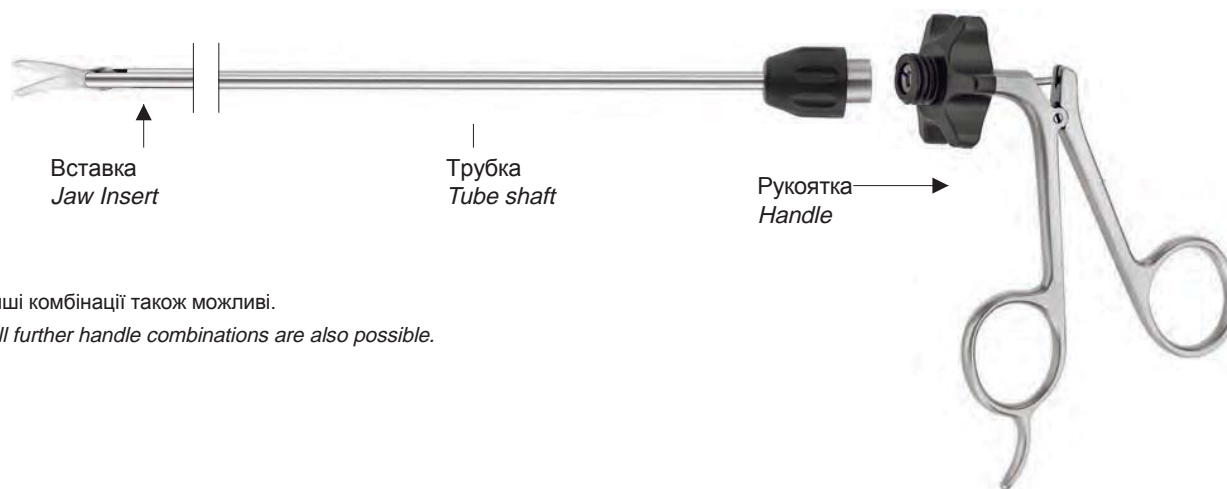

Інші комбінації також можливі.
All further handle combinations are also possible.



Мікро-ножиці, прямі *Micro-scissors, straight*

Робоча довжина <i>Working length</i>	Вставка <i>Jaw insert</i>
220 mm	L1200-22
330 mm	L1200-33
450 mm	L1200-45



Мікро-ножиці, зігнуті *Micro-scissors, curved*

Робоча довжина <i>Working length</i>	Вставка <i>Jaw insert</i>
220 mm	L1218-22
330 mm	L1218-33
450 mm	L1218-45

Kiefer

medical devices

10 мм затискачі для захоплення та дисекції 10 mm Gasping and Dissecting Forceps

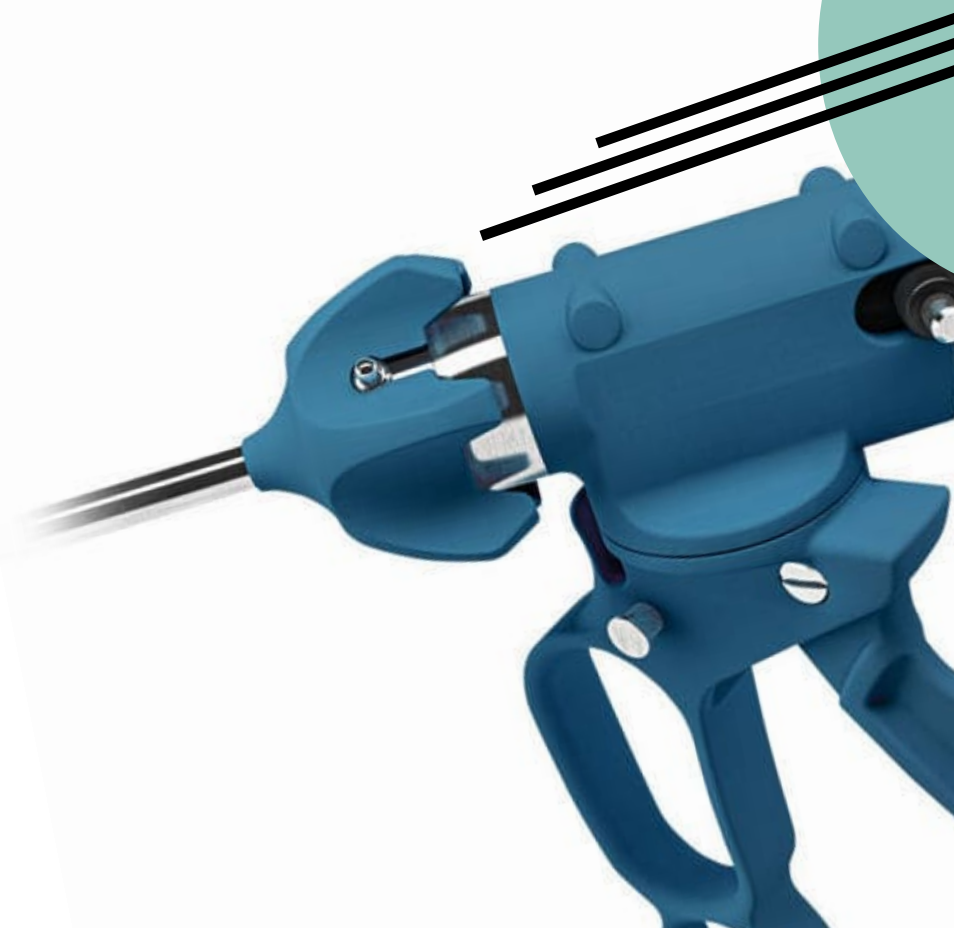
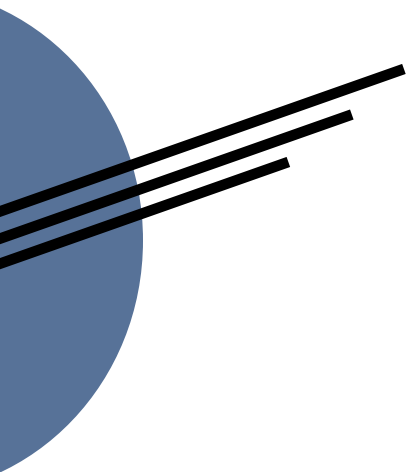

10 мм затискачі для захоплення та дисекції 10 mm Gasping and Dissecting Forceps

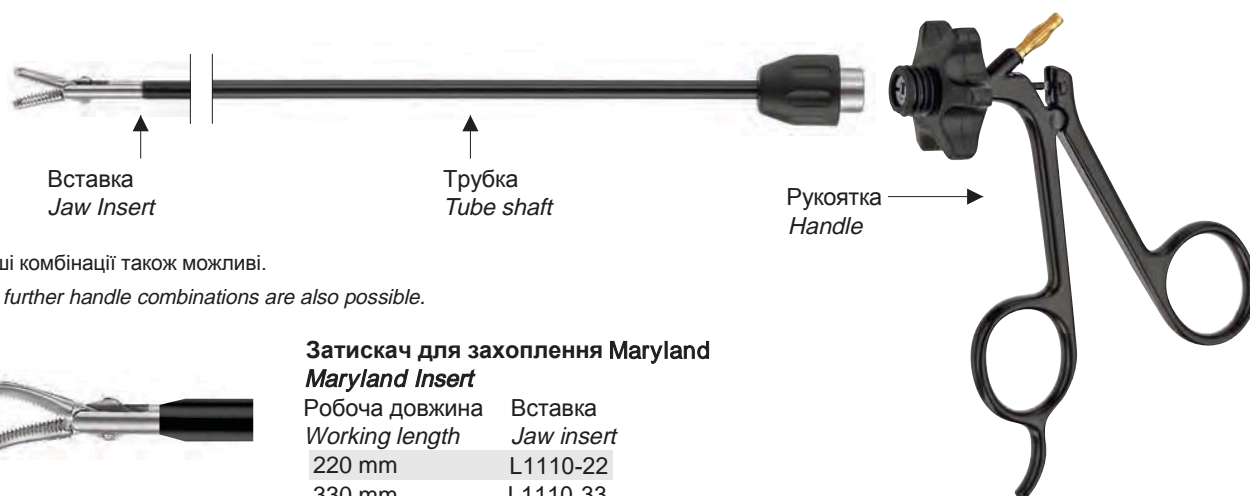

Інші комбінації також можливі.

All further handle combinations are also possible.



Затискач для захоплення Maryland Maryland Insert

Робоча довжина Working length	Вставка Jaw insert
220 mm	L1110-22
330 mm	L1110-33
450 mm	L1110-45



Затискач для захоплення змішаний Mixer grasping forceps 90°

Робоча довжина Working length	Вставка Jaw insert
220 mm	L1150-22
330 mm	L1150-33
450 mm	L1150-45



Затискач для захоплення Allis Allis grasping forceps

Робоча довжина Working length	Вставка Jaw insert
220 mm	L1152-22
330 mm	L1152-33
450 mm	L1152-45

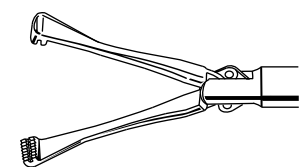

Затискач для захоплення атравматичний Allis atraumatic grasping forceps

Робоча довжина Working length	Вставка Jaw insert
220 mm	L1154-22
330 mm	L1154-33
450 mm	L1154-45



Затискач для захоплення Babcock Babcock grasping forceps

Робоча довжина Working length	Вставка Jaw insert
220 mm	L1156-22
330 mm	L1156-33
450 mm	L1156-45

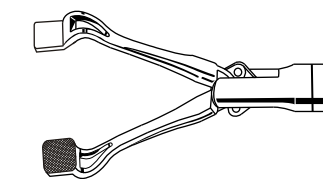

Затискач для захоплення Paddle-Babcock Paddle-Babcock grasping forceps

Робоча довжина Working length	Вставка Jaw insert
220 mm	L1157-22
330 mm	L1157-33
450 mm	L1157-45

10 мм затискачі для захоплення та дисекції 10 mm Gasping and Dissecting Forceps

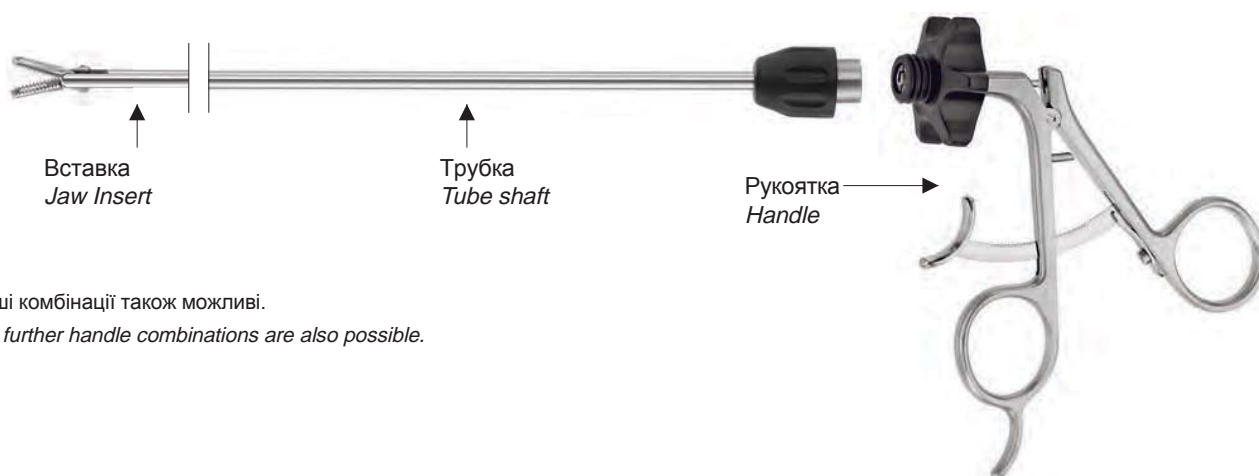

Інші комбінації також можливі.
All further handle combinations are also possible.



Затискач для захоплення Stone *Stone grasping forceps*

Робоча довжина <i>Working length</i>	Вставка <i>Jaw insert</i>
220 mm	L1170-22
330 mm	L1170-33
450 mm	L1170-45



Затискач для захоплення кігтьовий *Claw grasping forceps, single*

Робоча довжина <i>Working length</i>	Вставка <i>Jaw insert</i>
220 mm	L1172-22
330 mm	L6-172-33
450 mm	L1172-45



Затискач для захоплення кігтьовий, двобраншевий *Claw grasping forceps, double*

Робоча довжина <i>Working length</i>	Вставка <i>Jaw insert</i>
220 mm	L1174-22
330 mm	L1174-33
450 mm	L1174-45



Щипці пульвовочні двохбраншеві *Tenaculum forceps, double action*

Робоча довжина <i>Working length</i>	Вставка <i>Jaw insert</i>
220 mm	L1176-22
330 mm	L1176-33
450 mm	L1176-45

Голкотримачі
Needle Holder

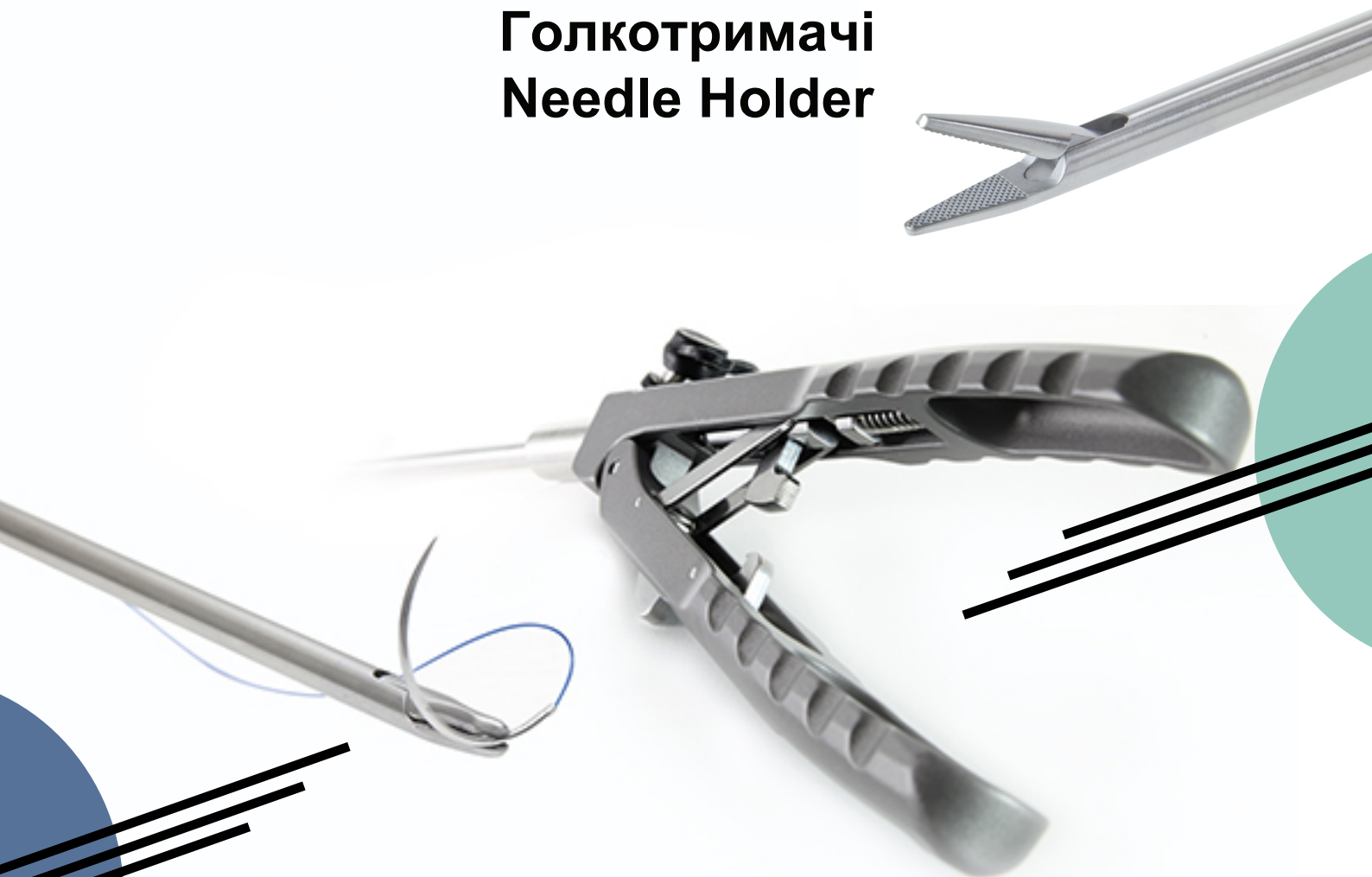

Голкотримачі Needle Holder

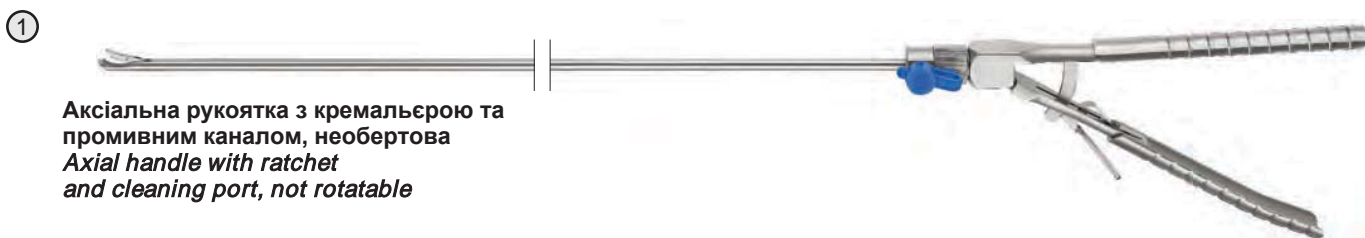

①
Аксіальна рукоятка з кремальєрою та промивним каналом, необертова
Axial handle with ratchet and cleaning port, not rotatable

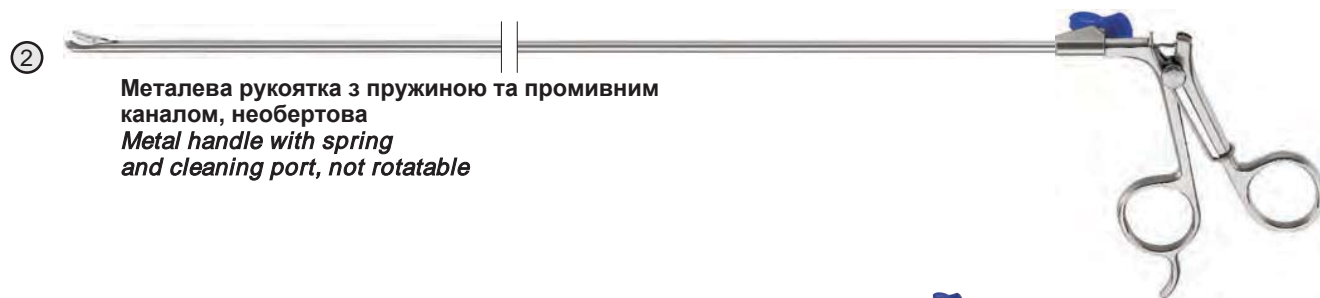

②
Металева рукоятка з пружиною та промивним каналом, необертова
Metal handle with spring and cleaning port, not rotatable



①
Аксіальна рукоятка з кремальєрою та промивним каналом, необертова
Axial handle with ratchet and cleaning port, not rotatable



②
Металева рукоятка з пружиною та промивним каналом, необертована
Metal handle with spring and cleaning port, not rotatable



Голкотримач ТС з промивним каналом, необертовий, нерозірний (Карбід титану), 3 мм
TC Needleholder with cleaning port, not rotatable, not detachable (Tungsten carbide), 3.0 mm

Робоча довжина
Working length

220 mm	21-240-22
330 mm	21-240-33
450 mm	21-240-45



Голкотримач з промивним каналом, необертовий, нерозірний (Зубчасті бранші) 3 мм
Needleholder with cleaning port, not rotatable, not detachable (Serrated jaw) 3.0 mm

Робоча довжина
Working length

220 mm	21-242-22
330 mm	21-242-33
450 mm	21-242-45



Голкотримач ТС з промивним каналом, необертовий, нерозірний (Карбід титану), 5 мм
TC Needleholder with cleaning port, not rotatable, not detachable (Tungsten carbide), 5.0 mm

Робоча довжина
Working length

220 mm	21-250-22
330 mm	21-250-33
450 mm	21-250-45

Голкотримач ТС з промивним каналом, необертовий, нерозірний (Карбід титану), 5 мм
TC Needleholder with cleaning port, not rotatable, not detachable (Tungsten carbide), 5.0 mm

Робоча довжина
Working length

220 mm	25.250.22	**
330 mm	25.250.33	**
450 mm	25.250.45	**



Голкотримач з промивним каналом, необертовий, нерозірний (Зубчасті бранші) 5 мм
Needleholder with cleaning port, not rotatable, not detachable (Serrated jaw) 5.0 mm

Робоча довжина
Working length

220 mm	21-252-22
330 mm	21-252-33
450 mm	21-252-45

Голкотримач з промивним каналом, необертовий, нерозірний (Зубчасті бранші) 5 мм
Needleholder with cleaning port, not rotatable, not detachable (Serrated jaw) 5.0 mm

Робоча довжина
Working length

220 mm	25.252.22	**
330 mm	25.252.33	**
450 mm	25.252.45	**

*весь інструмент є автоклавуємим (autoclavable)

Голкотримачі Needle Holder

①



Аксіальна рукоятка з кремальєрою та промивним каналом, необертова
Axial handle with ratchet and cleaning port, not rotatable

②



Металева рукоятка з пружиною та промивним каналом, необертова
Metal handle with spring and cleaning port, not rotatable

Голкотримач Flamingo з промивним каналом, необертовий, нерозбірний 5 мм
Flamingo Needleholder with cleaning port, not rotatable, not detachable 5.0 mm



Робоча довжина
Working length

220 mm	21-260-22
330 mm	21-260-33
450 mm	21-260-45

Голкотримач Flamingo з промивним каналом, необертовий, нерозбірний 5 мм
Flamingo Needleholder with cleaning port, not rotatable, not detachable 5.0 mm

Робоча довжина
Working length

220 mm	25.260.22	**
330 mm	25.260.33	**
450 mm	25.260.45	**

Голкотримач Parrot з промивним каналом, необертовий, нерозбірний 5 мм
Parrot Needleholder with cleaning port, not rotatable, not detachable 5.0 mm



Робоча довжина
Working length

220 mm	21-262-22
330 mm	21-262-33
450 mm	21-262-45

Голкотримач Parrot з промивним каналом, необертовий, нерозбірний 5 мм
Parrot Needleholder with cleaning port, not rotatable, not detachable 5.0 mm

Робоча довжина
Working length

220 mm	25.262.22	**
330 mm	25.262.33	**
450 mm	25.262.45	**

Голкотримач TC з промивним каналом, зігнутий вліво, необертовий, нерозірний (Карбід титану) 5 мм
TC Needleholder curved left with cleaning port, not rotatable, not detachable (Tungsten carbide) 5.0 mm



Робоча довжина
Working length

220 mm	21-264-22
330 mm	21.264.33
450 mm	21.264.45

Голкотримач TC з промивним каналом, зігнутий вліво, необертовий, нерозірний (Карбід титану) 5 мм
TC Needleholder curved left with cleaning port, not rotatable, not detachable (Tungsten carbide) 5.0 mm

Робоча довжина
Working length

220 mm	25.264.22	**
330 mm	25.264.33	**
450 mm	25.264.45	**

Голкотримач TC з промивним каналом, зігнутий вправо, необертовий, нерозірний (Карбід титану) 5 мм
TC Needleholder curved right with cleaning port, not rotatable, not detachable (Tungsten carbide) 5.0 mm



Робоча довжина
Working length

330 mm	21-266-33
450 mm	21-266-45

Голкотримач TC з промивним каналом, зігнутий вправо, необертовий, нерозірний (Карбід титану) 5 мм
TC Needleholder curved right with cleaning port, not rotatable, not detachable (Tungsten carbide) 5.0 mm

Робоча довжина
Working length

330 mm	25.266.33	**
450 mm	25.266.45	**

Голкотримач саморегульований типу MIC, з алмазним покриттям 5 мм
MIC 'self-adjust' needleholder, diamond coated jaw, 5 mm

Робоча довжина
Working length

330 mm	25.268.33	**
--------	-----------	----

*весь інструмент є автоклавуємим (autoclavable)

**Для поставки товару з відміткою “ ** “ біля нйменування або коду товару потрібно окремо обговорювати можливість його поставки з нашим торгівельним представником. Даного товару немає в наявності.

Kiefer
medical devices

**Зшиваючі щипці
Suturing Forceps**

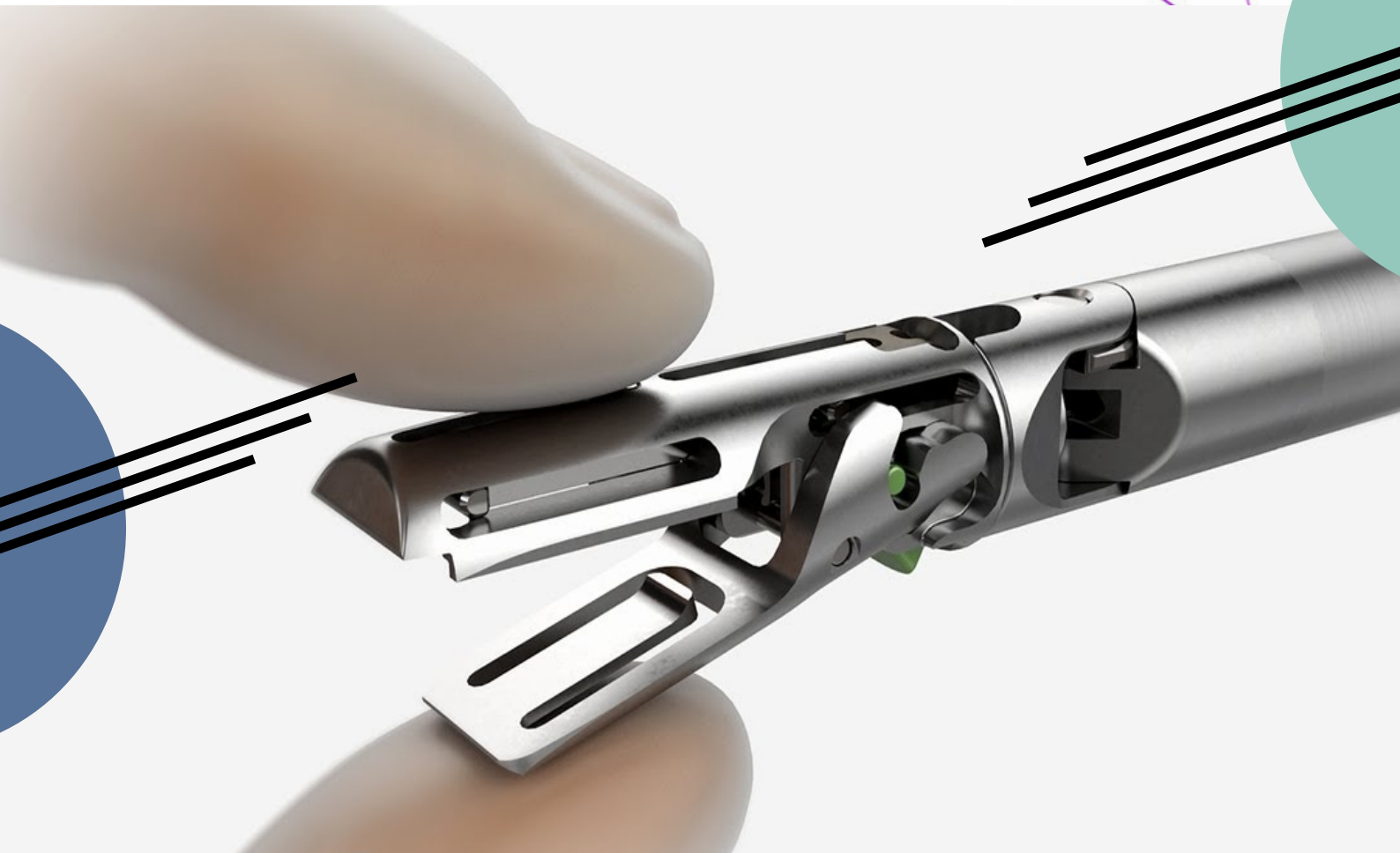
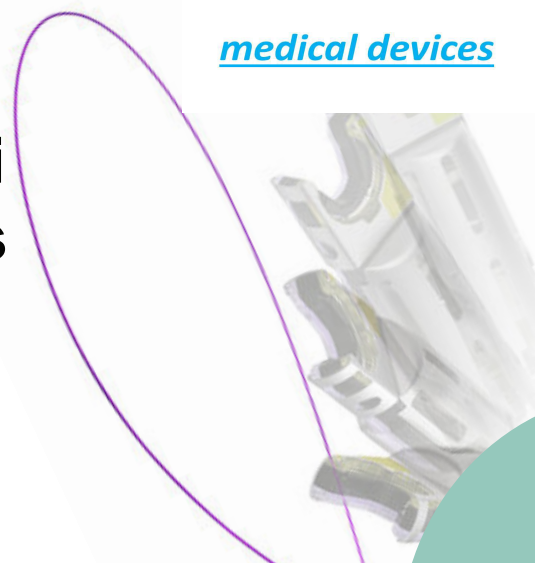

Зшиваючі щипці Suturing Forceps

Щипці для ушивання троакарних ран
Wound Closure Forceps



Щипці для ушивання троакарних ран, Ø 3.0 мм, роб.довж. 170 мм
Wound Closure Forceps, Ø 3.0 mm, WL 170 mm
17-000-40

Переваги:

Зменшує або усуває можливість грижі, зяючі рани і кровотечі

Простота у використанні, особливо на пацієнтах з ожирінням

Якісний багаторазовий інструмент

Advantages:

Reduce or eliminate the possibility of trocar site hernia, wound dehiscence or bleeding

Easy to Use, especially on obese patients

Quality Reusable Instrument

Засоби для чистки інструменту *Means for instrument reprocessing*

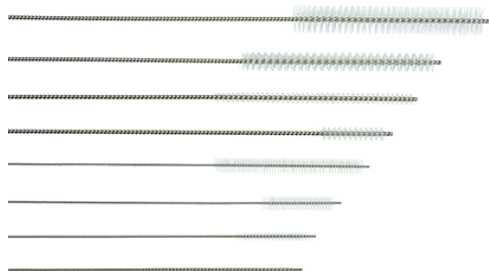

Щітки для чистки лапароскопічних інструментів *Brushes for cleaning laparoscopic instruments*

Розмір (діаметр та довжина)

Size (diameter and length)

5 x 480 mm	CLB - 05 - 48
7 x 480 mm	CLB - 07 - 48
12 x 480 mm	CLB - 12 - 48

Kiefer

medical devices

*Всі інструменти, що зазначені в даному каталозі, є автоклавуєвими - autoclavable.

**Для поставки товару з відміткою “ ** “ біля потрібно окремо обговорювати можливість його поставки з нашим торгівельним представником. Даного товару немає в наявності.

**Відповідність товару Kiefer Medical Devices підтверджується
Декларацією про відповідність Технічному регламенту
щодо медичних виробів
№ ЕМТ/01-06-20 від 09.06.2020 року**

Уповноважений представник виробника Kiefer Medical Devices в Україні:

ТОВАРИСТВО З ОБМЕЖЕНОЮ ВІДПОВІДАЛЬНІСТЮ «ЄВРО МЕДТЕХСЕРВІС»
код ЄДРПОУ 41383382
місцезнаходження: 04073, м.Київ, вул. Сирецька, буд. 35
телефон +38 (044) 223 01 30
gm@emts.com.ua